

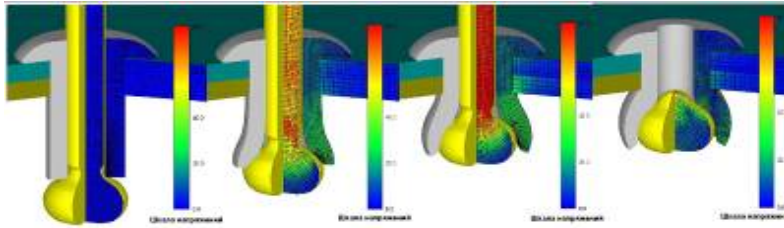

Каталог BRALO

2008

Монтаж вытяжной заклепки



Основные технические параметры вытяжных заклепок

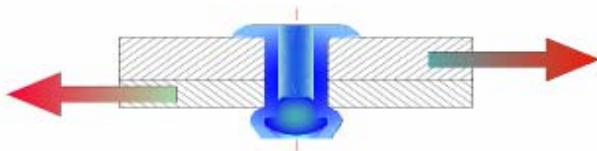

Разрушающая характеристика на срез

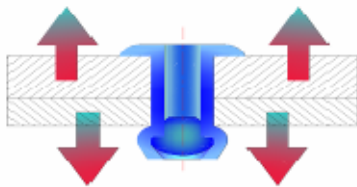

Разрушающая характеристика на разрыв

Основные геометрические параметры вытяжных заклепок

d_1 – Диаметр гильзы

L – Длина гильзы

W – Диаметр стержня в рядовой зоне

M – Длина видимого участка стержня

d_2 – Диаметр бортика гильзы

K – Высота бортика гильзы

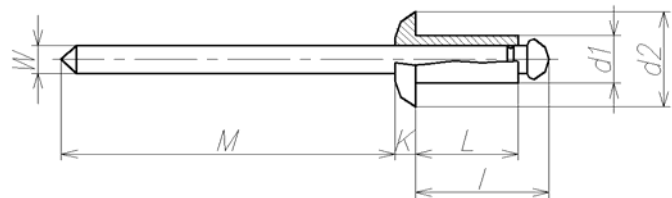

1. Длина видимого участка стержня, по ISO

$$M_{\min} = 30 \text{ (mm.)}$$

2. Толщина соединяемого материала, на стандартные заклепки (приблизительная величина)

$$E_{\max} = L - d_1 \text{ (mm.)}$$

3. Диаметр сверления отверстия

$$d_{\text{отв. max}} = d_1 + 0,2 \text{ (mm.)}$$

$$d_{\text{отв. min}} = d_1 + 0,1 \text{ (mm.)}$$

Авиация

- Багажные отделения и полки для головных уборов
- Крепеж поверхностей из пористых материалов
- Крепежные пластины с гайками
- Съемные панели для осмотра или ремонта оборудования
- Различные нестандартные внутренние элементы, такие как держатели табличек
- Ребра жесткости крыльев (рифление позволяет сократить число конструкций в форме рам)
- Направляющие реактивных струй



Электрическое и радиоэлектронное оборудование

Основные области: холодильники, нагреватель, моечный и сушильный машины

- Легкие крепежные кронштейны
- Несущие узлы в форме рам
- Эмалированные или фарфоровые (керамические) панели
- Таблички с информацией или данными
- Рояльные и другие петли, а также шарнирные соединения
- Крепеж изолированных секций панелей
- Виниловые прокладки рам или панелей



Дополнительные области и оборудование небольшого размера: кофемолки, тостеры, микроволновые печи, миксеры, вентиляторы

- Узлы контактных рычажков, монтируемые на рамах и корпусах
- Таблички с данными
- Подузлы основной рамы или кожуха

Автомобили

Оригинальное оборудование

- идентификационная табличка (шильдик)
- бардачок
- наружная отделка
- декоративная радиаторная решетка

Панели

- монтаж
- система вентиляции
- солнцезащитный козырек



Сервисное обслуживание автомобилей

- сборка и монтаж декоративных решеток
- установка накладок фар и фонарей
- монтаж фар к кузову
- установка поворотных панелей
- установка обивки кузова
- установка брызговиков
- внутренняя и лицевая отделка
- крепление различных аксессуаров

- Акустические устройства, закрепляемые на надстройках и бортах
- Алюминиевые лодки или лодки из стеклопластика (стекловолокна) и шлюпки

Алюминиевые лодки

- Крепление планширя к корпусу
- Крепление палубы к корпусу
- Таблички с данными или оборудование на палубе или корпусе
- Водонепроницаемые кожаные сиденья на пенопласте
- Приборы на панели



Лодки из стеклопластика

- Крепление палубы к корпусу
- Держатель алюминиевого ограждения на корпусе
- Крепление внутренней отделки кокпита к стеклопластику корпуса
- Таблички с данными на корпусе
- Ступеньки, стяжки тросов и прочее оборудование на палубе или корпусе
- Приборы на панели
- Крепление резинового бампера к планширю

Строительные конструкции

- Жаростойкие изолирующие панели на основных несущих конструкциях
- Лицевые панели из эмали или фарфора (керамики) на листовом металле основных несущих конструкций
- Снабженные заклепками решетчатые конструкции на основе листовой стали холодной прокатки
- Поглощающие блеск решетки из листового алюминия
- Снабженные заклепками секции колонн на основе листовой стали холодной прокатки и заклепки для других элементов конструкции
- Герметизация отверстий силовых кабелей вместе с гнездами на полу или стенах
- Пол из листового металла и покрытие крыши, их фиксация заклепками к опорным элементам конструкции
- Установки освещения, желоба и прожекторы, фиксируемые друг к другу и к световодам
- Специальные световые диффузоры с фиксирующими зажимами по краям
- Поглотители звука из прессованного металла на потолках, заполненные изолирующей массой из стеклопластика с фиксированными зажимами, закрепленными заклепками на краях
- Фиксирующие буртики и крепежные детали окон, фиксируемые заклепками непосредственно на полых конструктивных элементах
- Жаростойкие и изолированные покрытия панелей, закрепляемые заклепками на краях
- Освещение и световоды, соединенные друг с другом и фиксируемые заклепками к полым несущим конструкциям и балкам
- Каналы воздушного кондиционирования и отклонители из листового металла, закрепляемые заклепками
- Всевозможные навесные элементы, соединенные заклепками
- Элементы водопровода и сантехники, а также соответствующие кронштейны

Строительные и монтажные элементы

Навесы и внутренние дворики

- Крепление рам и аналогичных конструкций
- Секции из стекловолокна или тонкого алюминия, соединяемые с несущей конструкцией
- Соединение элементов из волокна друг к другу
- Тонкие секции из алюминия, соединяемые заклепками

Жалюзи или элементы веранды

- Угловые соединения
- Средники окон или дверей
- Соединительные элементы

Потолки

- Металлическая сетка
- Нижняя опорная металлическая сетка потолка
- Тройные подвески потолка к внутренней раме
- Рукоятки и приспособления блокировки стеклянных вставок
- Петли или предварительно подвешенные к рамам двери

Коммерческие машины (компьютеры, кассовые аппараты и т.д.)

- Крепление кожуха к раме
- Крепление узлов к раме
- Крепление элементов узлов к раме
- Таблички с данными



Лагеря отдыха, оборудование для пикников и элементы экстерьера

Оборудование

- Петли, рукоятки, лотки и т.д. для портативных печей, ящиков для мороженого и бутылок и т.д.
- Различные рамы или коробки
- Навесы для газонов и газонокосилки

Фурнитура

- Плоские материалы для покрытия трубчатых зон
- Материалы кресел на основе трубок
- Точки подвески или фиксации столов и стульев
- Различные опорные приспособления



Автомобильные дачи

См. грузовые автомобили, трейлеры, автомобильные дачи («дома на колесах»)

Строительное оборудование

- Крепление листового металла к несущим конструкциям
- Кожухи зубчатых и цепочечных передач
- Таблички с данными или предупреждениями на корпусе

- Узлы корпусов и «черных ящиков»
- Трубчатые кронштейны, фиксируемые к шасси
- Крепление подузлов к шасси
- Приводы и редукторы к узлам корпусов
- Таблички с данными



Сельскохозяйственное оборудование

- Крышки зубчатых и цепочечных приводов
- Крепление листового металла к несущим конструкциям
- Таблички с данными
- Петли и подвески (рояльного и других типов) к раме
- Сетки для цыплят или брудеров
- Трубчатые насесты и другие элементы курятников или узлы подачи корма для цыплят
- настилы сушки зерна, крыши, боковые стены и т.д.

Фурнитура (резидентная и коммерческая)

- Деревянные кресла, стулья на трубчатой основе
- Плоские поверхности на трубчатом основании
- Металлическая отделка на столах, скамейках и т.д.
- Узлы на основе рам на металлической фурнитуре
- Крепление листового металла к каркасу
- Кресла в самолетах и аэропортах
- Стальные сейфы и шкафы
- Полки



Водосточные каналы, кюветы и различное оборудование, связанное с удалением воды с шоссе

- Трубы и прочее оборудование водосточных канав
- Концевая крышка трубы
- Свесы соединителей труб для сточных канав
- Зажимы и фиксаторы соответствующего оборудования
- Угловые отводы сточной канавы
- Внутренние и наружные секции отводов

Нагревательное, вентилирующее и кондиционирующее воздух оборудование

- Узлы вентиляционных решеток
- Воздушные каналы
- Узлы патрубков
- Крышки дымоходов
- Соединения каналов
- Любые места, где используются обычные заклепки
- Большинство мест, где применяются винты для соединений из листового металла.



Стены и крыши домов

- Различные соединения для блокирующих или фиксирующих устройств

Больничное, медицинское и домашнее оборудование лечения и охраны здоровья

- Искусственные конечности
- Шарнирные и поворотные точки между плоскими соединениями
- Тренажеры
- Опорные узлы и рамы различного оборудования
- Фарфоровые и эмалевые элементы, соединяемые с опорной рамой или между собой
- Держатели табличек или карт с данными
- Рукоятки для медицинских инструментов (вытягивание и выдергивание)
- Выравнивающие пружины для медицинских инструментов (вытягивание и выдергивание)
- Узлы стоек для медицинской документации
- Металлическая отделка столов, скамеек и т.д.
- Шарнирные соединения для медицинских инструментов с основаниями или рамами



Домашнее оборудование лечения и охраны и фурнитура

- Рукоятки, фиксаторы, петли и подвески в зависимости от конструкции

Фиксаторы источников света

- Концевые крышки элементов
- Латунные пластины для элементов
- Держатели трубок к опорной конструкции
- Крепежный зажим электрической проводки с устройством
- Фланцевые зоны устройства
- Шарнирное соединение для блокировки в требуемом положении



Оборудование обработки материалов

См. строительное оборудование

Металлические сооружения и здания

- Секции крыши и стен к несущей конструкции или между собой
- Облицовка интерьера (металлическая или другая изоляция к основанию)
- Водоотводы, установка дверей или окон



Автомобильные дачи

- Конструкция деревянного каркаса
- Каналы для вентиляции или нагрева
- Держатели заделанных концов, таблички данных и различное оборудование экстерьера
- Конструкция и установка дверей и окон
- Внутреннее оборудование, вставки и т.д., в зависимости от конструкции

Таблички с данными или информационные бирки на литых деталях

- Алюминиевые заклепки вставляются в соответствующие отверстия

Офисное оборудование

См. больничное оборудование и фурнитура, резидентное и коммерческое оборудование

Техническое обслуживание и ремонт установок

См. оборудование нагрева, вентиляции и воздушного кондиционирования

Пластмассовые узлы

- Любые соединения между пластиковыми деталями, когда материал является не слишком хрупким и мягким
- Соединения металла с пластмассой, аналогичные связи рояльной петли со стекловолоконной деталью

Железнодорожное оборудование

- Пассажирские вагоны и вагоны-рестораны
- Соединения наружных листовых покрытия из нержавеющей стали с U-образными секциями, приваренными к боковой стороне
- Каналы (воздуховоды) и различные внутренние конструкции из листового металла
- Внутренние панели на боковых сторонах
- Боковая обивка полок
- Оборудование приготовления пищи, например, раковины, рабочие столы, кухонные плиты, вентиляторы, крюки

Рефрижераторы и холодильники

- Включая холодильники для молочных продуктов, мяса и овощей
- Крепеж предохраняющей от влаги внутренней облицовки
- Сборка опорной конструкции
- Фарфоровые или эмалевые секции покрытия корпуса или соединение этих элементов облицовки между собой
- Таблички данных на наружной поверхности
- Рукоятки, петли и различное оборудование
- Виниловые или резиновые прокладки крышки или корпуса
- Металлическая отделка



Оборудование и фурнитура для ресторанов и фонтанов

См. больничное оборудование

Изготовление и соединение листовых металлических конструкций

- Секции вентиляционной решетки
- Каналы, воздуховоды и т.д.
- Коленчатые патрубки (например, трубопровода)
- Крышки дымовых труб
- Соединения кабельных каналов и воздуховодов
- Любая точка, где используются заклепки
- Большинство мест, где используются небольшие металлические винты

Индикаторы, вывески и дисплейные панели

- Опоры неоновых трубок на поверхности рекламных вывесок
- Сборка элементов рекламного щита
- Конструкции дисплейных панелей и выставочных стендов
- Приподнятые буквы вывесок с указателями
- Ребра жесткости элементов рекламных щитов

Спортивное и восстановительное оборудование

Использование для соединений плоских элементов с трубчатыми и листовых с опорными, связь с рамами, каркасами и т.д.

- Велосипеды и тренажеры
- Салазки
- Картинги
- Выставочные (открытые) автомобили
- Мотоциклы
- Оборудование для гольфа
- Изготовление индивидуальных шкафчиков в раздевалках, таблички с данными, фиксаторы
- Тренажеры в форме ремней, застежки или пряжки для поясов и ремней



Игрушки и всевозможные новинки

- Такие элементы, как игрушечные легковые и грузовые автомобили, игрушки механического действия
- Многие способы крепежа в зависимости от конструкции изделия

Грузовики, кабины грузовиков, трейлеры и автобусы

- Изготовление и ремонт
- Резиновое покрытие верхней части кабины со стороны трейлера
- Крепление боковых стороны или крыши к каркасу или раме
- Фанерное, стекловолоконное или металлическое покрытие U-или Z-образных деталей.
- Металлические или металлизированные буквы на боковых сторонах
- Ремонт ржавых панелей на дне машин
- Таблички и бирки с данными, лицензиями и т.д. на боковых панелях
- Ремонт заплат на разрывах, вмятинах и т.д.
- Обивка сидений в автобусах
- Отсеки для сна на 2-местных тракторах (вездеходах) и трейлерах
- Держатели заделанных концов и различное оборудование на раме или боковых панелях
- Покрытие поля автомобиля с его соединения с рамой (отверстия для небольших шлангов 3/16 дюйма или менее)



Оборудование предприятий

- Прокладки, резервуары, хранилища и т.д.
- Медные или бронзовые соединения в тех местах, где пайка затруднительна
- Металлические элементы жесткости на донной части прокладок и крышек
- Деревянные элементы жесткости на донной части прокладок и крышек (3/4-дюймовые панели, отверстия должны быть расточенными)
- Фиксаторы рукояток на стороне прокладок и крышек
- Различные элементы из листового металла

Торговые автоматы

- Узлы и элементы оборудования, такие как лотки для сэндвичей, подносы и т.д.
- Сборка несущих конструкций и рам
- Крепеж узлов и элементов к опорной раме
- Узлы корпусов и кожухов
- Отделка, например, вокруг прорези для монет, зона выдачи
- Петли рояльного и других типов



Другие способы применения

- Экраны и ограждения каминов
- Газовые насосы
- Промышленные печи
- Промышленные сушилки
- Производство лестниц и стремянок
- Перевозки пассажиров (например, эскалаторы в метро)
- Портативные туалеты, например биотуалеты
- Солнечные панели
- Сумки – рукоятки и ручные тележки на колесиках
- Подвески для ящиков с инструментами
- Помещения для хранения инструментов (прототипы)



ВЫТЯЖНЫЕ ЗАКЛЁПКИ



АЛЮМИНИЙ/СТАЛЬ СТАНДАРТНЫЙ БОРТИК

стандарт:

UNE-EN ISO 15977

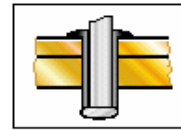
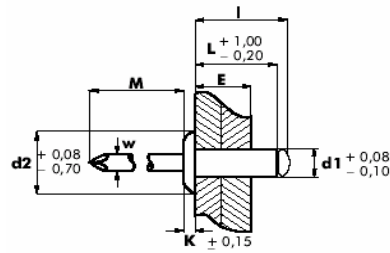

гильза: **Алюминий А1Мg 3,5**
 стержень: **Сталь оцинкованная S-25**

d1 Ø mm.	L mm.	d2 Ø mm.	K mm.	W Ø mm.	E min mm.	E max mm.	Ø сверл а mm.	Артикул
2,4	4,0	5,0	0,55	1,45	0,5	2,0	2,5	01010002404
	6,0				2,0	4,0		01010002406
	8,0				4,0	6,0		01010002408
	10,0				6,0	8,0		01010002410
3,0	5,0	6,5	0,80	1,80	0,5	2,5	3,1	01010003005
	6,0				1,5	3,5		01010003006
	7,0				1,5	4,5		01010003007
	8,0				3,5	5,5		01010003008
	10,0				5,5	7,0		01010003010
	12,0				7,0	9,0		01010003012
	14,0				9,0	11,0		01010003014
	16,0				11,0	13,0		01010003016
	18,0				13,0	15,0		01010003018
3,2	5,0	6,5	0,80	1,80	0,5	2,5	3,3	01010003205
	6,0				1,5	3,5		01010003206
	8,0				3,5	5,5		01010003208
	10,0				5,5	7,0		01010003210
	12,0				7,0	9,0		01010003212
	15,0				9,0	12,0		01010003215
	18,0				12,0	15,0		01010003218
	20,0				15,0	17,0		01010003220
4,0	5,0	8,0	1,00	2,20	0,5	2,5	4,1	01010004005
	6,0				1,5	3,0		01010004006
	7,0				3,0	4,5		01010004007
	8,0				3,0	5,0		01010004008
	10,0				5,0	6,5		01010004010
	12,0				6,5	8,5		01010004012
	14,0				8,5	10,5		01010004014
	16,0				10,5	12,5		01010004016
	18,0				12,5	14,5		01010004018
	20,0				14,5	16,5		01010004020
	25,0				16,5	21,5		01010004025
	30,0				21,5	26,0		01010004030
4,8	6,0	9,5	1,10	2,75	0,5	3,0	4,9	01010004806
	8,0				3,0	4,5		01010004808
	10,0				4,5	6,0		01010004810
	12,0				6,0	8,0		01010004812
	14,0				8,0	10,0		01010004814
	16,0				10,0	12,0		01010004816
	18,0				12,0	14,0		01010004818
	21,0				14,0	17,0		01010004821
	24,0				17,0	20,0		01010004824
	27,0				20,0	23,0		01010004827
	30,0				23,0	25,0		01010004830
	32,0				25,0	27,0		01010004832
	35,0				27,0	30,0		01010004835
	40,0				30,0	35,0		01010004840
	45,0				35,0	40,0		01010004845
	50,0				40,0	45,0		01010004850

d1 Ø mm.	L mm.	d2 Ø mm.	K mm.	W Ø mm.	E min mm.	E max mm.	Ø сверл а mm.	Артикул
5,0	6,0	9,5	1,10	2,75	0,5	3,0	5,1	01010005006
	8,0				3,0	4,5		01010005008
	10,0				4,5	6,0		01010005010
	12,0				6,0	8,0		01010005012
	14,0				8,0	10,0		01010005014
	16,0				10,0	12,0		01010005016
	18,0				12,0	14,0		01010005018
	20,0				14,0	16,0		01010005020
	25,0				16,0	21,0		01010005025
	30,0				21,0	25,0		01010005030
	35,0				25,0	30,0		01010005035
	40,0				30,0	35,0		01010005040
	45,0				35,0	40,0		01010005045
	50,0				40,0	45,0		01010005050
6,0	8,0	12,0	1,50	3,20	2,0	4,0	6,1	01010006008
	10,0				4,0	6,0		01010006010
	12,0				6,0	8,0		01010006012
	14,0				8,0	10,0		01010006014
	16,0				10,0	11,0		01010006016
	18,0				11,0	13,0		01010006018
	20,0				13,0	15,0		01010006020
	25,0				15,0	20,0		01010006025
	30,0				20,0	24,0		01010006030
	35,0				24,0	29,0		01010006035
6,4	12,0	13,0	1,80	3,60	2,0	6,0	6,5	01010006412
	15,0				6,0	9,0		01010006415
	18,0				9,0	12,0		01010006418
	22,0				12,0	16,0		01010006422
	26,0				16,0	20,0		01010006426
	30,0				20,0	24,0		01010006430
	35,0				24,0	29,0		01010006435
	50,0				29,0	42,0		01010006450

d1 Ø m/m	(N)	(N)
2,40	400	500
3,00	850	750
3,20	880	1150
4,00	1300	1960
4,80	1870	2790
5,00	2150	3000
6,00	3500	3900
6,40	3500	4300

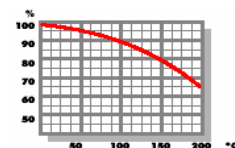

АЛЮМИНИЙ/СТАЛЬ ЦВЕТНЫЕ
АЛЮМИНИЙ/НЕРЖ.СТАЛЬ ЦВЕТНЫЕ
ШИРОКИЙ БОРТИК
СТАНДАРТНЫЙ БОРТИК

стандарт: UNE-EN ISO 15977



Стандартные цвета которые описаны ниже есть возможность получить в короткие сроки.
 Если цвет который вам необходим не входит в таблицу, то минимальный заказ от 100.000 шт.
 В заказе указать артикул и RAL

Цвет	RAL
Желтый	1021
Желтый	1104
Синий	5010
Синий	5007
Синий	5001
Синий	5012
Синий	5021
Синий	5009
Бежевый	1015
Белый	9010
Красный	3005
Красный	3007
Красный	3011
Красный	3000
Красный	3009
Кремовый	1001
Кремовый	1002
Серый	7038
Серый	9006
Серый	7022
Серый	9002
Серый	7024
Серый	7035
Серый	7037
Серый	9018
Оранжевый	2004
Оранжевый	2000
Черный	9005
Черный	9011
Коричневый	8014
Коричневый	8019
Коричневый	8024
Коричневый	8004
Зеленый	6002
Зеленый	6005
Зеленый	6021
Зеленый	6009

АЛЮМИНИЙ/СТАЛЬ СТАНДАРТНЫЙ БОРТИК. УДЛИНЕННАЯ

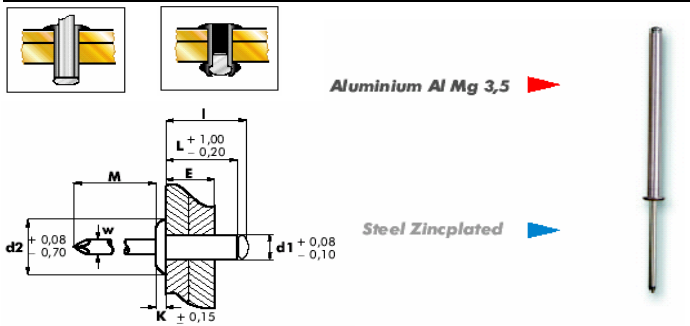

АЛЮМИНИЙ/СТАЛЬ ПОТАЙНОЙ БОРТИК 120°

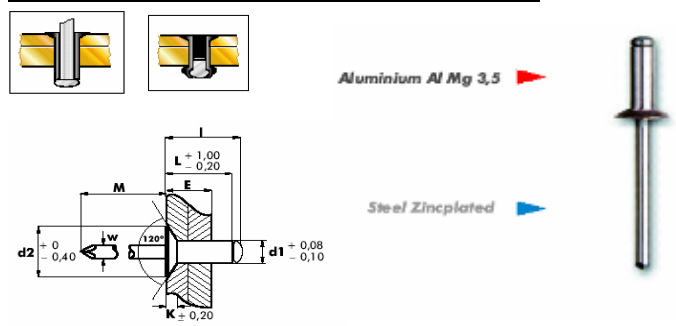

d1 Ø mm.	L mm.	d2 Ø mm.	K mm.	W Ø mm.	E min mm.	E max mm.	Ø сверла mm.	Артикул
4,0	35,0	7,6	1,20	2,10	26,0	31,5	4,1	01050004035
	40,0				31,5	36,5		01050004040
5,0	40,0	9,3	1,50	2,73	30,0	35,0	5,1	01050005040
	45,0				35,0	40,0		01050005045
	50,0				40,0	45,0		01050005050
	55,0				45,0	50,0		01050005055
	60,0				50,0	55,0		01050005060
	65,0				55,0	60,0		01050005065
	70,0				60,0	65,0		01050005070
	75,0				65,0	70,0		01050005075
	80,0				70,0	75,0		01050005080
	90,0				75,0	85,0		01050005090
	100,0				85,0	95,0		010500050100
	110,0				95,0	105,0		010500050110
	120,0				105,0	115,0		010500050120
	130,0				115,0	125,0		010500050130
	140,0				125,0	135,0		010500050140
	150,0				135,0	145,0		010500050150
	160,0				145,0	155,0		010500050160
	170,0				155,0	165,0		010500050170
	180,0				165,0	175,0		010500050180
	190,0				175,0	185,0		010500050190
6,4	80,0	13,0	2,00	3,60	42,0	73,0	6,5	01050006480
	100,0				73,0	93,0		010500064100
	120,0				93,0	113,0		010500064120
	150,0				113,0	143,0		010500064150
	175,0				143,0	168,0		010500064175
	200,0				168,0	193,0		010500064200

d1 Ø mm.	L mm.	d2 Ø mm.	K mm.	W Ø mm.	E min mm.	E max mm.	Ø сверла mm.	Артикул
3,0	6,0	6,0	0,90	1,80	1,5	3,5	3,1	01020003006
	8,0				3,5	5,5		01020003008
	10,0				5,5	7,0		01020003010
	12,0				7,0	9,0		01020003012
	14,0				9,0	11,0		01020003014
	16,0				11,0	13,0		01020003016
3,2	6,0	6,0	0,90	1,80	1,5	3,5	3,3	01020003206
	8,0				3,5	5,5		01020003208
	10,0				5,5	7,0		01020003210
	12,0				7,0	9,0		01020003212
	15,0				9,0	11,0		01020003215
	18,0				11,0	13,0		01020003218
4,0	6,0	7,5	1,00	2,20	1,5	3,0	4,1	01020004006
	8,0				3,0	5,0		01020004008
	10,0				5,0	6,5		01020004010
	12,0				6,5	8,5		01020004012
	14,0				8,5	10,5		01020004014
	16,0				10,5	12,5		01020004016
	18,0				12,5	14,5		01020004018
	20,0				14,5	16,5		01020004020
4,8	6,0	9,0	1,20	2,75	0,5	3,0	4,9	01020004806
	8,0				3,0	4,5		01020004808
	10,0				4,5	6,0		01020004810
	12,0				6,0	8,0		01020004812
	14,0				8,0	10,0		01020004814
	16,0				10,0	12,0		01020004816
	18,0				12,0	14,0		01020004818
	21,0				14,0	17,0		01020004821
	24,0				17,0	20,0		01020004824
	27,0				20,0	23,0		01020004827
	30,0				23,0	25,0		01020004830
	35,0				25,0	30,0		01020004835
5,0	6,0	9,0	1,20	2,75	0,5	3,0	5,1	01020005006
	8,0				3,0	4,5		01020005008
	10,0				4,5	6,0		01020005010
	12,0				6,0	8,0		01020005012
	14,0				8,0	10,0		01020005014
	16,0				10,0	12,0		01020005016
	18,0				12,0	14,0		01020005018
	20,0				14,0	16,0		01020005020
	25,0				16,0	21,0		01020005025
	30,0				21,0	25,0		01020005030

d1 Ø m/m	(N)	(N)
4,00	800	980
5,00	2000	2750
6,40	2450	3400

d1 Ø m/m	(N)	(N)
3,00	850	850
3,20	880	1150
4,00	1300	1960
4,80	1870	2790
5,00	2150	3000

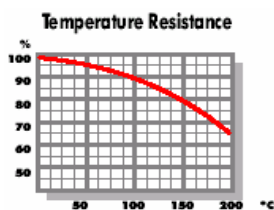

АЛЮМИНИЙ/СТАЛЬ ШИРОКИЙ БОРТИК

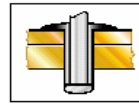
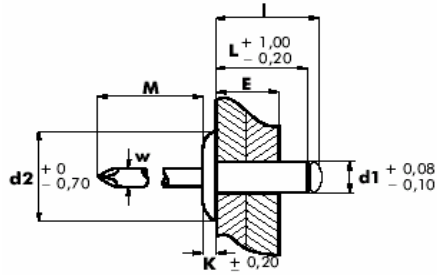

Aluminium Al Mg 3,5 ▶



Steel Zincplated ▶



d1 Ø mm.	L mm.	d2 Ø mm.	K mm.	W Ø mm.	E min mm.	E max mm.	Ø сверла mm.	Артикул
3,2	6,0	16,0	1,10	1,80	0,5	3,5	3,3	01030003206
	8,0				3,5	5,5		01030003208
	10,0				5,5	7,0		01030003210
	12,0				7,0	9,0		01030003212
	16,0				9,0	11,0		01030003216
4,0	8,0	12,0	1,40	2,20	1,5	5,0	4,1	01040004008
	10,0				5,0	6,5		01040004010
	12,0				6,5	8,5		01040004012
	14,0				8,5	10,5		01040004014
	16,0				10,5	12,5		01040004016
	18,0				12,5	14,5		01040004018
	20,0				14,5	16,5		01040004020
4,8	10,0	14,0	1,80	2,75	3,0	6,0	4,9	01030004810
	12,0				6,0	8,0		01030004812
	14,0				8,0	10,0		01030004814
	16,0				10,0	12,0		01030004816
	18,0				12,0	14,0		01030004818
	21,0				14,0	17,0		01030004821
	24,0				17,0	20,0		01030004824
	27,0				20,0	23,0		01030004827
	30,0				23,0	25,0		01030004830
	35,0				25,0	30,0		01030004835
	40,0				30,0	35,0		01030004840
	45,0				35,0	40,0		01030004845
	50,0				40,0	45,0		01030004850

d1 Ø mm.	L mm.	d2 Ø mm.	K mm.	W Ø mm.	E min mm.	E max mm.	Ø сверла mm.	Артикул
4,8	10,0	16,0	1,80	2,75	3,0	6,0	4,9	01040004810
	12,0				6,0	8,0		01040004812
	14,0				8,0	10,0		01040004814
	16,0				10,0	12,0		01040004816
	18,0				12,0	14,0		01040004818
	21,0				14,0	17,0		01040004821
	24,0				17,0	20,0		01040004824
	27,0				20,0	23,0		01040004827
	30,0				23,0	25,0		01040004830
	35,0				25,0	30,0		01040004835
5,0	8,0	11,0	1,60	2,75	3,0	4,5	5,1	01031005008
	10,0				4,5	6,0		01031005010
	12,0				6,0	8,0		01031005012
	14,0				8,0	10,0		01031005014
	16,0				10,0	12,0		01031005016
	18,0				12,0	14,0		01031005018
	20,0				14,0	16,0		01031005020
	25,0				16,0	21,0		01031005025
	30,0				21,0	25,0		01031005030
5,0	8,0	14,0	1,80	2,75	3,0	4,5	5,1	01030005008
	10,0				4,5	6,0		01030005010
	12,0				6,0	8,0		01030005012
	14,0				8,0	10,0		01030005014
	16,0				10,0	12,0		01030005016
	18,0				12,0	14,0		01030005018
	20,0				14,0	16,0		01030005020
	25,0				16,0	21,0		01030005025
	30,0				21,0	25,0		01030005030

d1 Ø m/m	(N)	(N)
3,20	850	1150
4,00	1200	1800
4,80	2000	2700
4,80	2000	2500
5,00	2150	3000

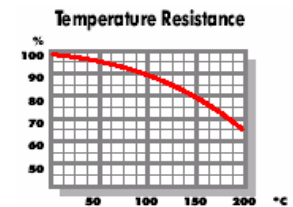

АЛЮМИНИЙ/НЕРЖ.СТАЛЬ СТАНДАРТНЫЙ БОРТИК.

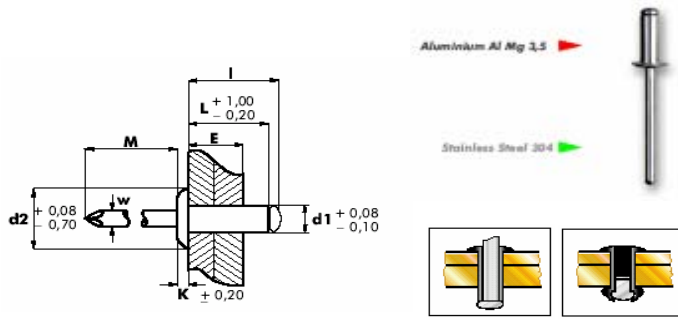

АЛЮМИНИЙ/НЕРЖ.СТАЛЬ ШИРОКИЙ БОРТИК

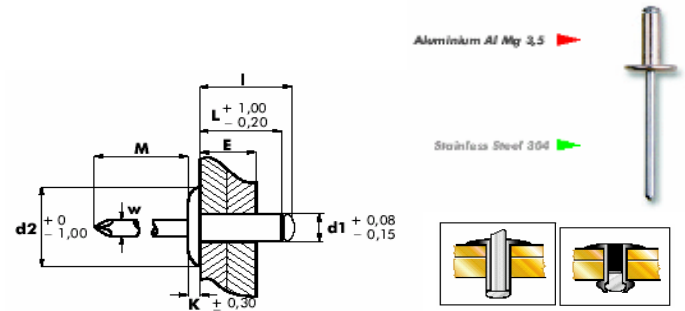

d1 Ø mm.	L mm.	d2 Ø mm.	K mm.	W Ø mm.	E min mm.	E max mm.	Ø сверл а mm.	Артикул
3,2	6,0	6,5	0,80	1,80	1,5	3,5	3,3	01019003206
	8,0				3,5	5,5		01019003208
	10,0				5,5	7,0		01019003210
	12,0				7,0	9,0		01019003212
	15,0				9,0	12,0		01019003215
	18,0				12,0	15,0		01019003218
	20,0				15,0	17,0		01019003220
4,0	6,0	8,0	1,00	2,20	1,5	3,0	4,1	01019004006
	8,0				3,0	4,5		01019004008
	10,0				4,5	6,5		01019004010
	12,0				6,5	8,5		01019004012
	14,0				8,5	10,5		01019004014
	16,0				10,5	12,5		01019004016
	18,0				12,5	14,5		01019004018
	20,0				14,5	16,5		01019004020
4,8	6,0	9,5	1,10	2,75	0,5	3,0	4,9	01019004806
	8,0				3,0	4,5		01019004808
	10,0				4,5	6,0		01019004810
	12,0				6,0	8,0		01019004812
	14,0				8,0	10,0		01019004814
	16,0				10,0	12,0		01019004816
	18,0				12,0	14,0		01019004818
	21,0				14,0	17,0		01019004821
	24,0				17,0	20,0		01019004824
	27,0				20,0	23,0		01019004827
	30,0				23,0	25,0		01019004830
	35,0				25,0	30,0		01019004835
5,0	10,0	9,5	1,10	2,75	4,5	6,0	5,1	01019005010
	12,0				6,0	8,0		01019005012
	14,0				8,0	10,0		01019005014
	16,0				10,0	12,0		01019005016

d1 Ø mm.	L mm.	d2 Ø mm.	K mm.	W Ø mm.	E min mm.	E max mm.	Ø сверл а mm.	Артикул
5,0	8,0	14,0	1,80	2,75	3,0	4,5	5,1	01039005008
	10,0				4,5	6,0		01039005010
	12,0				6,0	8,0		01039005012
	14,0				8,0	10,0		01039005014
	16,0				10,0	12,0		01039005016
5,0	8,0	11,0	1,80	2,75	3,0	4,5	5,1	01038005008
	10,0				4,5	6,0		01038005010
	12,0				6,0	8,0		01038005012
	14,0				8,0	10,0		01038005014
	16,0				10,0	12,0		01038005016

d1 Ø m/m	(N)	(N)
3,20	880	1150
4,00	1300	1960
4,80	1870	2790
5,00	2150	3000

d1 Ø m/m	(N)	(N)
5,00	2150	3000

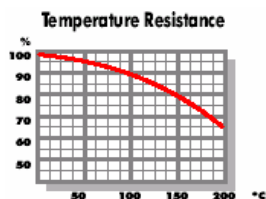

АЛЮМИНИЙ/АЛЮМИНИЙ СТАНДАРТНЫЙ БОРТИК.

АЛЮМИНИЙ/АЛЮМИНИЙ ШИРОКИЙ БОРТИК

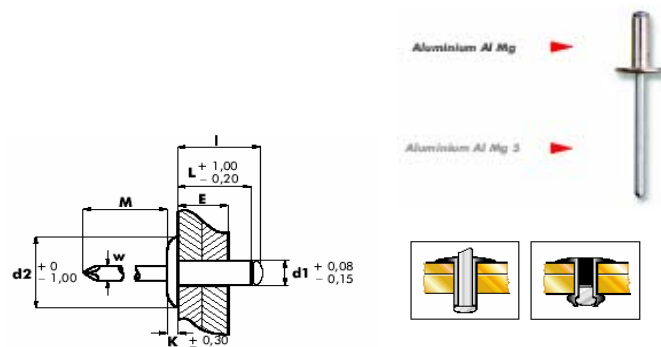
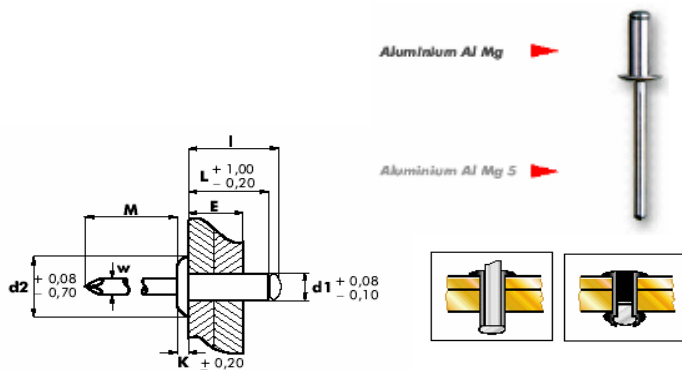

d1 Ø mm.	L mm.	d2 Ø mm.	K mm.	W Ø mm.	E min mm.	E max mm.	Ø сверл а mm.	Артикул
3,2	6,0	6,0	1,00	1,95	1,5	3,5	3,3	01160003206
	8,0				3,5	5,5		01160003208
	10,0				5,5	7,0		01160003210
	12,0				7,0	9,0		01160003212
	15,0				9,0	12,0		01160003215
	18,0				12,0	15,0		01160003218
4,0	6,0	8,0	1,20	2,45	1,5	3,0	4,1	01160004006
	8,0				3,0	4,5		01160004008
	10,0				4,5	6,5		01160004010
	12,0				6,5	8,5		01160004012
	14,0				8,5	10,5		01160004014
	16,0				10,5	12,5		01160004016
	18,0				12,5	14,5		01160004018
	20,0				14,5	16,5		01160004020
4,8	6,0	9,0	1,50	2,95	0,5	3,0	4,9	01160004806
	8,0				3,0	4,5		01160004808
	10,0				4,5	6,0		01160004810
	12,0				6,0	8,0		01160004812
	14,0				8,0	10,0		01160004814
	16,0				10,0	12,0		01160004816
	18,0				12,0	14,0		01160004818
	21,0				14,0	17,0		01160004821
	24,0				17,0	20,0		01160004824
	27,0				20,0	23,0		01160004827

d1 Ø mm.	L mm.	d2 Ø mm.	K mm.	W Ø mm.	E min mm.	E max mm.	Ø сверл а mm.	Артикул
4,8	10,0	14,0	1,80	2,95	4,0	6,0	4,9	01180004810
	12,0				6,0	8,0		01180004812
	14,0				8,0	10,0		01180004814
	16,0				10,0	12,0		01180004816
	18,0				12,0	14,0		01180004818
	21,0				14,0	17,0		01180004821
	24,0				17,0	20,0		01180004824

d1 Ø m/m	(N)	(N)
3,20	440	540
4,00	680	800
4,80	980	1300

d1 Ø m/m	(N)	(N)
4,80	980	1300

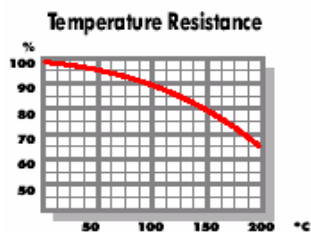

АЛЮМИНИЙ/СТАЛЬ СТАНДАРТНЫЙ БОРТИК. МНОГОЗАЖИМНАЯ

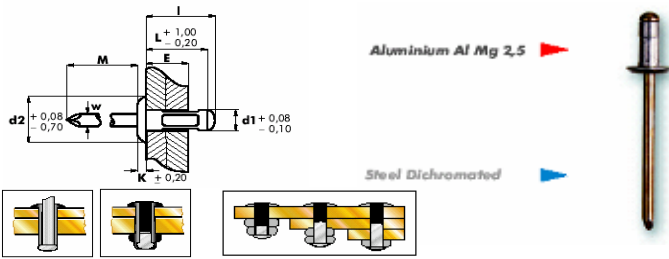

АЛЮМИНИЙ/СТАЛЬ ПОТайНОЙ БОРТИК 120°. МНОГОЗАЖИМНАЯ

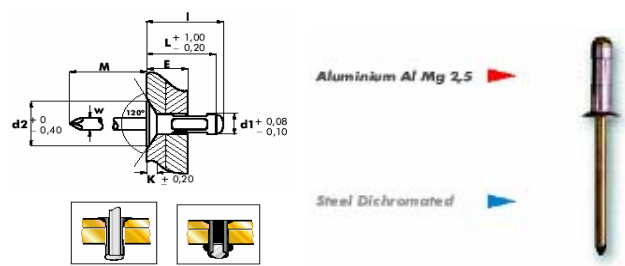

d1 Ø mm.	L mm.	d2 Ø mm.	K mm.	W Ø mm.	E min mm.	E max mm.	Ø сверл a mm.	Артикул	
3,2	8,0	6,2	1,10	1,80	0,5	5,0	3,3 - 3,5	01080003208	
	9,5					6,0		01080003209	
	11,0					4,0		8,0	01080003211
4,0	6,8	8,2	1,40	2,20	0,5	4,0	4,1 - 4,3	010800040068	
	9,5					1,0		6,0	01080004009
	12,5					4,0		9,0	01080004012
	16,5					6,0		13,0	01080004016
4,8	10,5	9,9	1,80	2,75	1,5	6,5	4,9 - 5,1	01080004810	
	15,0					4,5		11,0	01080004815
	16,5					6,5		13,0	01080004816
	19,5					9,0		14,0	01080004819
	24,5					12,5		20,0	01080004824
6,4	12,0	13,0	1,80	3,60	1,5	6,0	6,5	01080006412	
	15,0					4,0		9,0	01080006415
	18,0					6,0		12,0	01080006418

d1 Ø mm.	L mm.	d2 Ø mm.	K mm.	W Ø mm.	E min mm.	E max mm.	Ø сверл a mm.	Артикул
3,2	9,5	9,5	1,10	1,80	0,5	6,0	3,3-3,5	01090003209
4,0	11,0	7,3	1,30	2,20	2,0	8,0	4,1-4,3	01090004011
4,8	12,0	8,8	1,60	2,75	2,0	7,5	4,9-5,1	01090004812
	16,5					6,0		

d1 Ø m/m	(N)	(N)
3,20	700	980
4,00	1200	1600
4,80	1470	2400

d1 Ø m/m	(N)	(N)
3,20	700	980
4,00	1200	1600
4,80	1470	2400

d1 Ø m/m	(N)	(N)
6,40	2800	4000

АЛЮМИНИЙ/СТАЛЬ ШИРОКИЙ БОРТИК. МНОГОЗАЖИМНАЯ

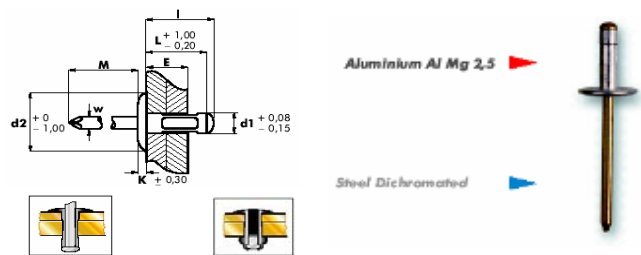

d1 Ø mm.	L mm.	d2 Ø mm.	K mm.	W Ø mm.	E min mm.	E max mm.	Ø сверл a mm.	Артикул	
4,0	13,0	12,0	1,40	2,20	3,0	9,0	4,1-4,3	01100004013	
	16,0					6,0		13,0	01100004016
4,8	10,5	16,0	1,80	2,75	1,5	6,0	4,9-5,1	01100004810	
	17,0					6,5		12,5	01100004817
	25,0					12,0		19,5	01100004825

d1 Ø m/m	(N)	(N)
4,00	1200	1600
4,80	1470	2400

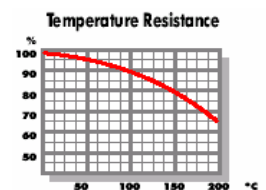

АЛЮМИНИЙ/НЕРЖ.СТАЛЬ СТАНДАРТНЫЙ БОРТИК. МНОГОЗАЖИМНАЯ

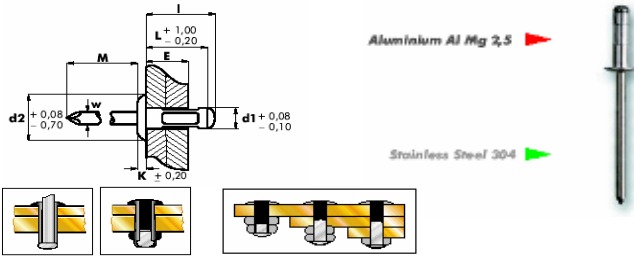

АЛЮМИНИЙ/СТАЛЬ СТАНДАРТНЫЙ БОРТИК. РИФЛЕНАЯ

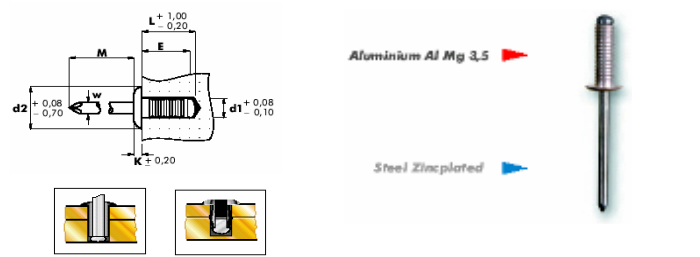

d1 Ø mm.	L mm.	d2 Ø mm.	K mm.	W Ø mm.	E min mm.	E max mm.	Ø сверл а mm.	Артикул
3,2	8,0	6,2	1,10	1,80	0,5	5,0	3,3-3,5	01089003208
	11,0				4,0	8,0		01089003211
4,0	6,8	8,2	1,40	2,20	1,0	3,0	4,1-4,3	010890040068
					3,0	6,0		01089004009
	9,5			6,0	9,0	01089004012		
	12,5			9,0	13,0	01089004016		
4,8	10,5	9,9	1,80	2,75	1,5	6,5	4,9-5,1	01089004810
					4,5	11,0		01089004815
	16,5			6,5	13,0	01089004816		
	24,5			12,5	20,0	01089004824		

d1 Ø mm.	L mm.	d2 Ø mm.	K mm.	W Ø mm.	E min mm.	E max mm.	Ø сверл а mm.	Артикул		
3,2	10,0	6,5	0,80	1,80	6,0	6,0	3,5	01700003210		
	4,0							8,0	8,0	1,00
4,0	12,0	8,0	1,00	2,20	4,0	6,0	4,3	01700004012		
								16,0	8,0	01700004016
								18,0	10,0	01700004018
4,8	8,0	9,5	1,10	2,75	4,0	6,0	4,3	01700004808		
								10,0	6,0	01700004810
	12,0	8,0	9,9	1,80	2,75	6,5	13,0	5,1	01700004812	
									14,0	10,0
	18,0	21,0	9,9	1,80	2,75	11,0	13,0	5,1	01700004818	
									24,0	20,0

d1 Ø m/m	(N)	(N)
3,20	700	980
4,00	1200	1600
4,80	1470	2400

d1 Ø m/m	(N)	(N)
3,20	600	800
4,00	900	1400
4,80	1600	2600

АЛЮМИНИЙ/НЕРЖ.СТАЛЬ ШИРОКИЙ БОРТИК. МНОГОЗАЖИМНАЯ

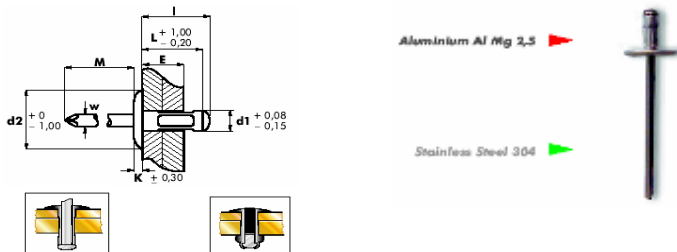

d1 Ø mm.	L mm.	d2 Ø mm.	K mm.	W Ø mm.	E min mm.	E max mm.	Ø сверл а mm.	Артикул
4,8	10,5	16,0	1,80	2,75	1,5	6,5	4,9-5,1	01089004810
	15,0				4,5	11,0		01089004815
	16,5				6,5	13,0		01089004816
	24,5				12,5	20,0		01089004824

d1 Ø m/m	(N)	(N)
4,80	1470	2400

АЛЮМИНИЙ/СТАЛЬ СТАНДАРТНЫЙ БОРТИК. ЛЕПЕСТКОВАЯ

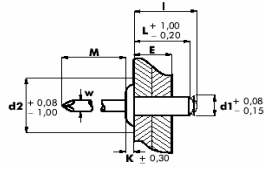

Aluminium Al Mg 3,5

Steel Zincoated

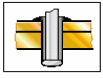

d1 Ø mm.	L mm.	d2 Ø mm.	K mm.	W Ø mm.	E min mm.	E max mm.	Ø сверл а mm.	Артикул
3,2	8,0	6,5	0,80	1,80		3,5	3,4	01130003208
	10,0					5,0		01130003210
	12,0					7,0		01130003212
	14,0					9,0		01130003214
	16,0					11,0		01130003216
	18,0					13,0		01130003218
4,0	8,0	9,5	1,00	2,20		4,0	4,2	01130004008
	10,0					6,0		01130004010
	12,0					8,0		01130004012
	14,0					10,0		01130004014
	16,0					12,0		01130004016
	18,0					14,0		01130004018
	20,0					16,0		01130004020
	25,0					21,0		01130004025
4,8	10,0	9,5	1,10	2,75		5,0	5,0	01130004810
	12,0					7,0		01130004812
	14,0					9,0		01130004814
	16,0					11,0		01130004816
	18,0					13,0		01130004818
	21,0					16,0		01130004821
	24,0					19,0		01130004824
	27,0					22,0		01130004827
	30,0					25,0		01130004830
	32,0					27,0		01130004832
	35,0					30,0		01130004835
	40,0					32,0		01130004840
	45,0					37,0		01130004845
	50,0					42,0		01130004850

d1 Ø mm.	L mm.	d2 Ø mm.	K mm.	W Ø mm.	E min mm.	E max mm.	Ø сверл а mm.	Артикул
5,0	40,0	9,3	1,50	2,75		32,0	5,2	01130005040
	45,0					37,0		01130005045
	50,0					42,0		01130005050
	55,0					47,0		01130005055
	60,0					52,0		01130005060
	65,0					57,0		01130005065
	70,0					62,0		01130005070
	75,0					68,0		01130005075
	80,0					72,0		01130005080
	90,0					80,0		01130005090
	100,0					90,0		011300050100
	110,0					100,0		011300050110
	120,0					110,0		011300050120
	130,0					120,0		011300050130
	140,0					130,0		011300050140
	150,0					140,0		011300050150
	160,0					150,0		011300050160
	170,0					160,0		011300050170
	180,0					170,0		011300050180
	190,0					180,0		011300050190
6,4	35,0	13,0	2,00	3,50		25,0	6,6	01130006435
	50,0					40,0		01130006450
	80,0					70,0		01130006480
	100,0					90,0		011300064100
	120,0					110,0		011300064120
	150,0					140,0		011300064150
	175,0					165,0		011300064175
	200,0					190,0		011300064200

d1 Ø m/m	(N)	(N)
3,20	1000	1200
4,00	1440	1450
4,80	1800	1570
5,00	2000	2100
6,40	2450	3500

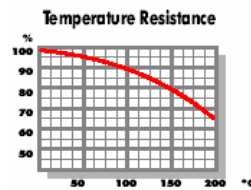

АЛЮМИНИЙ/СТАЛЬ ШИРОКИЙ БОРТИК. ЛЕПЕСТКОВАЯ

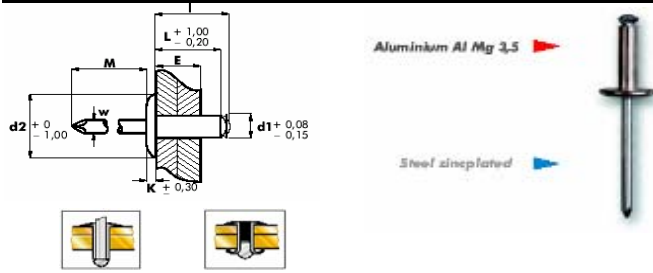

АЛЮМИНИЙ/АЛЮМИНИЙ СТАНДАРТНЫЙ БОРТИК. РАСПОРНАЯ

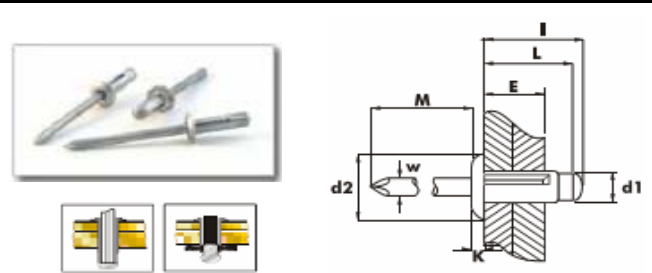

d1 Ø mm.	L mm.	d2 Ø mm.	K mm.	W Ø mm.	E min mm.	E max mm.	Ø сверл а mm.	Артикул
4,0	8,0	12,0	1,40	2,20		4,0	4,2	01150004008
	10,0					6,0		01150004010
	12,0					8,0		01150004012
	14,0					10,0		01150004014
	16,0					12,0		01150004016
	18,0					14,0		01150004018
	20,0					16,0		01150004020
4,8	10,0	14,0	1,80	2,75		5,0	5,0	01140004810
	12,0					7,0		01140004812
	14,0					9,0		01140004814
	16,0					11,0		01140004816
	18,0					13,0		01140004818
	21,0					16,0		01140004821
	24,0					19,0		01140004824
	27,0					22,0		01140004827
	30,0					25,0		01140004830
	35,0					30,0		01140004835
4,8	21,0	11,0	1,80	2,75		16,0	5,0	01131004821

d1 Ø mm.	L mm.	d2 Ø mm.	K mm.	W Ø mm.	E min mm.	E max mm.	Ø сверл а mm.	Артикул
4,0	13,6	8,0	1,40	2,40	1,0	3,0	4,2-4,5	01600004013
	18,8				1,0	7,0		01600004018
	24,5				4,0	12,0		01600004025
4,8	15,3	9,3	1,60	2,90	1,0	3,0	5,0-5,3	01600004815
	20,5				1,0	9,0		01600004820
	24,5				4,0	12,0		01600004824
	28,0				6,0	16,0		01600004828

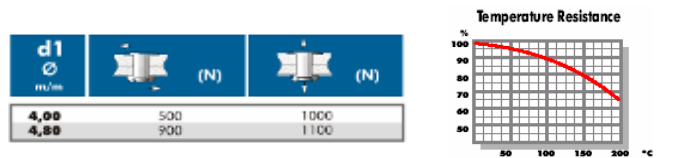

АЛЮМИНИЙ/АЛЮМИНИЙ СТАНДАРТНЫЙ БОРТИК

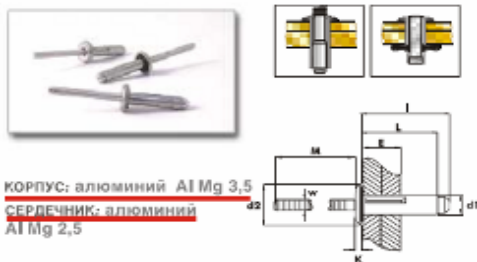

АЛЮМИНИЙ/АЛЮМИНИЙ ШИРОКИЙ БОРТИК. РАСПОРНАЯ



d1 Ø mm.	L mm.	d2 Ø mm.	K mm.	W Ø mm.	E min mm.	E max mm.	Ø сверл а mm.	Артикул
5,2	20,5	11,4	2,00	3,10	0,5	5,0	5,3-5,6	01650005220
	26,5				4,5	11,0		01650005226

d1 Ø mm.	L mm.	d2 Ø mm.	K mm.	W Ø mm.	E min mm.	E max mm.	Ø сверл а mm.	Артикул
4,0	18,8	12,0	1,40	2,40	1,0	7,0	4,2-4,5	01640004018
4,8	15,3	10,0	1,60	2,90	1,0	3,0	5,0-5,3	01631004815
	20,5				1,0	9,0		01631004820
	24,5				4,0	12,0		01631004824
4,8	20,5	14,0	1,60	2,90	1,0	9,0	5,0-5,3	01630004820

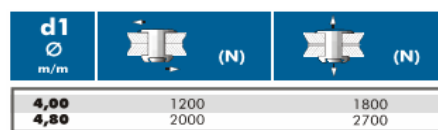

АЛЮМИНИЙ/СТАЛЬ СТАНДАРТНЫЙ БОРТИК. ЗАКРЫТАЯ

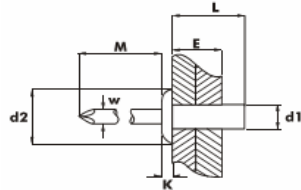

КОРПУС: алюминий Al Mg 5
СЕРДЕЧНИК: сталь с защитной смазкой

АЛЮМИНИЙ/НЕРЖ.СТАЛЬ СТАНДАРТНЫЙ БОРТИК. ЗАКРЫТАЯ

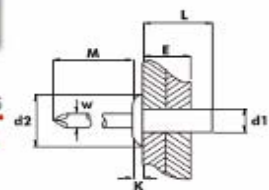

КОРПУС: алюминий Al Mg 5
СЕРДЕЧНИК: нержавеющая сталь А2

d1 Ø mm.	L mm.	d2 Ø mm.	K mm.	W Ø mm.	E min mm.	E max mm.	Ø сверл а mm.	Артикул
3,2	6,5	6,0	0,90	1,70	0,5	2,0	3,3	01110003206
	8,0				2,0	3,5		01110003208
	9,5				3,5	5,0		01110003209
	11,0				5,0	6,5		01110003211
	12,5				6,5	8,0		01110003212
4,0	8,0	8,0	1,40	2,20	0,5	3,5	4,1	01110004008
	9,5				3,5	5,0		01110004010
	11,0				5,0	6,5		01110004011
	12,5				6,5	8,0		01110004013
	14,5				8,0	10,0		01110004015
4,8	8,5	9,5	1,50	2,60	0,5	3,5	4,9	01110004808
	9,5				3,5	5,0		01110004810
	11,0				5,0	6,5		01110004811
	13,0				6,5	8,0		01110004813
	14,5				8,0	9,5		01110004814
	16,0				9,5	11,5		01110004816
	18,0				11,0	13,0		01110004818
	21,0				13,0	16,0		01110004821
	25,0				16,0	20,0		01110004825
6,4	12,7	12,5	1,80	3,60	4,0	7,0	6,5	01110006413
	15,5				7,0	10,0		01110006415

d1 Ø mm.	L mm.	d2 Ø mm.	K mm.	W Ø mm.	E min mm.	E max mm.	Ø сверл а mm.	Артикул
3,2	6,5	6	0,8	1,7	0,5	2	3,3	01119003206
	8				2	3,5		01119003208
	9,5				3,5	5		01119003209
	12,5				6,5	8		01119003212
4,0	8,0	8	1,30	2,20	0,5	3,5	4,1	01119004008
	9,5				3,5	5,0		01119004010
	11,0				5,0	6,5		01119004011
	12,5				6,5	8,0		01119004013
4,8	9,5	9,5	1,50	2,65	3,5	5,0	4,9	01119004810
	11,0				5,0	7,5		01119004811
	13,0				7,5	9,0		01119004813
	14,5				9,0	10,5		01119004814

d1 Ø m/m	(N)	(N)
3,20	1160	1400
4,00	1860	2500
4,80	2400	3400

АЛЮМИНИЙ/СТАЛЬ ПОТАЙНОЙ БОРТИК 120. ЗАКРЫТАЯ

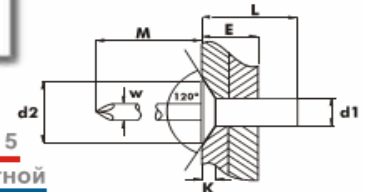

КОРПУС: алюминий Al Mg 5
СЕРДЕЧНИК: сталь с защитной смазкой

АЛЮМИНИЙ/СТАЛЬ ШИРОКИЙ БОРТИК. ЗАКРЫТАЯ

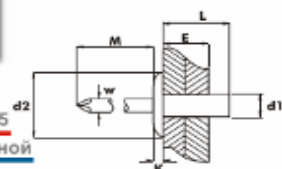

КОРПУС: алюминий Al Mg 5
СЕРДЕЧНИК: сталь с защитной смазкой

d1 Ø mm.	L mm.	d2 Ø mm.	K mm.	W Ø mm.	E min mm.	E max mm.	Ø сверл а mm.	Артикул
4,8	13,0	14,0	1,80	2,75	6,5	8,0	4,9	01120004813
	18,0				10,5	12,5		01120004818

d1 Ø mm.	L mm.	d2 Ø mm.	K mm.	W Ø mm.	E min mm.	E max mm.	Ø сверл а mm.	Артикул
4,8	10,0	9,5	1,50	2,60	4,5	6,0	4,9	01112004810
	12,0				6,0	8,0		01112004812
	14,5				8,0	10,0		01112004814
	16,0				10,0	12,0		01112004816
	22,0				13,0	18,0		01112004822

d1 Ø m/m	(N)	(N)
4,80	2400	3400

d1 Ø m/m	(N)	(N)
4,80	2400	3400

АЛЮМИНИЙ/АЛЮМИНИЙ СТАНДАРТНЫЙ БОРТИК. ЗАКРЫТАЯ

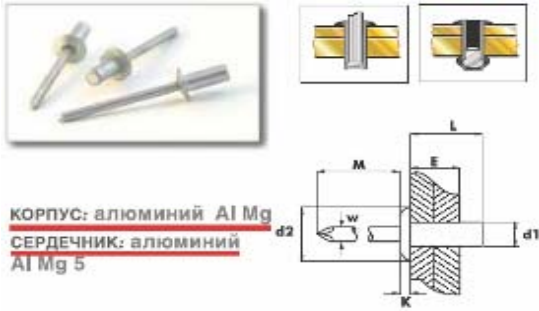

КОРПУС: алюминий Al Mg
СЕРДЕЧНИК: алюминий Al Mg 5

АЛЮМИНИЙ/СТАЛЬ ПЕТЛЕВИДНЫЕ

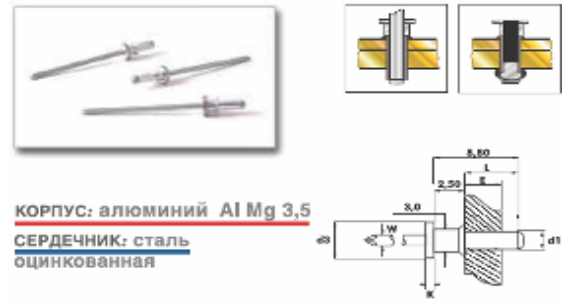

КОРПУС: алюминий Al Mg 3,5
СЕРДЕЧНИК: сталь оцинкованная

d1 Ø mm.	L mm.	d2 Ø mm.	K mm.	W Ø mm.	E min mm.	E max mm.	Ø сверл а mm.	Артикул
3,2	8,0	6,3	1,40	1,80	0,5	2,0	3,3	01190003208
	9,5				2,0	5,0		01190003209
4,0	9,5	8,0	1,70	2,20	3,5	5,0	4,1	01190004010
	12,5				5,0	8,0		01190004013
4,8	9,5	9,5	2,00	2,65	3,5	5,0	4,9	01190004810
	11,5				5,0	6,5		01190004811
	12,5				6,0	7,5		01190004812
	14,5				6,5	9,5		01190004814
	18,0				9,5	13,0		01190004818

d1 Ø m/m	(N)	(N)
3,20	490	450
4,00	710	580
4,80	1100	940

d1 Ø mm.	L mm.	d2 Ø mm.	K mm.	W Ø mm.	E min mm.	E max mm.	Ø сверл а mm.	Артикул
2,4	5,0	5,0	-----	1,45	-----	3,0	2,5	01900002405

d1 Ø m/m	(N)	(N)
2,4	340	490

АЛЮМИНИЙ/АЛЮМИНИЙ СТАНДАРТНЫЙ БОРТИК. УСИЛЕННАЯ

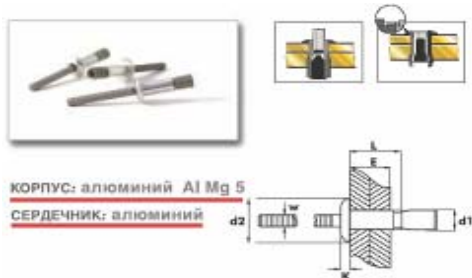

КОРПУС: алюминий Al Mg 5
СЕРДЕЧНИК: алюминий

АЛЮМИНИЙ/АЛЮМИНИЙ ПОТАЙНОЙ БОРТИК 120. УСИЛЕННАЯ



КОРПУС: алюминий Al Mg 5
СЕРДЕЧНИК: алюминий

d1 Ø mm.	L mm.	d2 Ø mm.	K mm.	W Ø mm.	E min mm.	E max mm.	Ø сверл а mm.	Артикул
6,5	14,0	13,0	2,50	4,00	1,0	9,5	6,6-7,0	G180100 6514
	20,0				2,0	16,0		G180100 6520

d1 Ø m/m	(N)	(N)
6,50	6000	4200

d1 Ø mm.	L mm.	d2 Ø mm.	K mm.	W Ø mm.	E min mm.	E max mm.	Ø сверл а mm.	Артикул
6,5	16,0	11,2	2,20	4,00	1,0	12,0	6,6-7,0	G1802006516

d1 Ø m/m	(N)	(N)
6,50	6000	4200

СТАЛЬ/СТАЛЬ СТАНДАРТНЫЙ БОРТИК. ДЛЯ МЯГКИХ МАТЕРИАЛОВ



СТАЛЬ/СТАЛЬ СТАНДАРТНЫЙ БОРТИК. ДЛЯ ТОНКИХ МАТЕРИАЛОВ



d1 Ø mm.	L mm.	d2 Ø mm.	K mm.	W Ø mm.	E min mm.	E max mm.	Ø сверла mm.	Артикул
4,0	7,5	7,7	1,30	2,65	1,0	3,0	4,2-4,4	01894004008
	9,5				3,0	5,0		01894004010
	12,5				5,0	7,0		01894004013
4,8	9,0	9,2	1,20	3,00	1,5	3,5	4,9-5,1	01894004809
	11,5				3,5	6,0		01894004812
	14,5				6,0	8,5		01894004815
6,0	10,5	-----	2,00	4,00	1,5	4,0	6,1-6,3	01894006010
	13,5				3,0	6,0		01894006013
	16,5				6,0	9,0		01894006016
	19,5				9,0	12,0		01894006019

d1 Ø mm.	L mm.	d2 Ø mm.	K mm.	W Ø mm.	E min mm.	E max mm.	Ø сверла mm.	Артикул
6,4	10,5	13,1	2,60	4,00	2,8	4,8	6,7-6,9	G1884006410
	12,5				4,8	6,8		G1884006412
	14,5				6,8	8,8		G1884006414
	16,5				8,8	10,8		G1884006416

d1 Ø mm.	L mm.	(N)	(N)
6,4	10,5	12000	8800
	12,5	12500	8800
	14,5	14000	8800
	16,5	15000	8800

d1 Ø mm.	L mm.	(N)	(N)
4,0	7,5	2400	2800
	9,5	3500	2800
	12,5	4100	2800
4,8	9,0	3500	3800
	11,5	4200	3800
	14,5	5600	3800
6,0	10,5	4200	5400
	13,5	5400	5400
	16,5	8500	5400
	19,5	8500	5400

СТАЛЬ/СТАЛЬ СТАНДАРТНЫЙ БОРТИК.

Steel Zincplated



Steel Dichromated

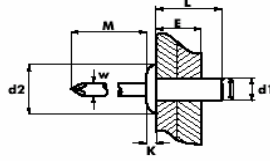
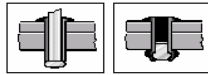

d1 Ø mm.	L mm.	d2 Ø mm.	K mm.	W Ø mm.	E min mm.	E max mm.	Ø сверл а mm.	Артикул
3,0	6,0	6,5	0,80	2,00	1,5	3,5	3,1	01210003006
	8,0				3,5	5,5		01210003008
	10,0				5,5	7,0		01210003010
	12,0				7,0	9,0		01210003012
3,2	6,0	6,5	0,80	2,00	1,5	3,5	3,3	01210003206
	8,0				3,5	5,5		01210003208
	10,0				5,5	7,0		01210003210
	12,0				7,0	9,0		01210003212
	14,0				9,0	11,0		01210003214
4,0	6,0	8,0	1,00	2,40	1,5	3,0	4,1	01210004006
	8,0				3,0	5,0		01210004008
	10,0				5,0	6,5		01210004010
	12,0				6,5	8,5		01210004012
	14,0				8,5	10,5		01210004014
	16,0				10,5	12,5		01210004016
	18,0				12,5	14,5		01210004018
	20,0				14,5	16,5		01210004020
4,8	6,0	9,5	1,10	2,95	0,5	3,0	4,9	01210004806
	8,0				3,0	4,5		01210004808
	10,0				4,5	6,0		01210004810
	12,0				6,0	8,0		01210004812
	14,0				8,0	10,0		01210004814
	16,0				10,0	12,0		01210004816
	18,0				12,0	14,0		01210004818
	21,0				14,0	16,0		01210004821
	24,0				16,0	19,0		01210004824
	30,0				20,0	25,0		01210004830
	35,0				25,0	30,0		01210004835

d1 Ø mm.	L mm.	d2 Ø mm.	K mm.	W Ø mm.	E min mm.	E max mm.	Ø сверл а mm.	Артикул
5,0	8,0	9,5	1,10	2,95	3,0	4,5	5,1	01210005008
	10,0				4,5	6,0		01210005010
	12,0				6,0	8,0		01210005012
	14,0				8,0	10,0		01210005014
	16,0				10,0	11,5		01210005016
	18,0				11,5	13,0		01210005018
	20,0				13,0	15,0		01210005020
	25,0				15,0	20,0		01210005025
	30,0				20,0	25,0		01210005030
	35,0				25,0	30,0		01210005035
	40,0				30,0	34,0		01210005040
	45,0				34,0	39,0		01210005045
	50,0				39,0	44,0		01210005050
	60,0				44,0	54,0		01210005060
6,0	8,0	12,0	1,50	3,60	2,0	4,0	6,1	01210006008
	10,0				4,0	6,0		01210006010
	12,0				6,0	8,0		01210006012
	14,0				8,0	10,0		01210006014
	16,0				10,0	11,0		01210006016
	18,0				11,0	13,0		01210006018
	20,0				13,0	15,0		01210006020
	25,0				15,0	20,0		01210006025
	30,0				20,0	25,0		01210006030
6,4	8,0	13,0	1,80	3,90	1,0	2,0	6,5	01210006408
	10,0				2,0	4,0		01210006410
	12,0				4,0	6,0		01210006412
	15,0				6,0	9,0		01210006415
	18,0				9,0	12,0		01210006418
	20,0				12,0	14,0		01210006420
	22,0				14,0	16,0		01210006422
	25,0				16,0	19,0		01210006425
	30,0				19,0	24,0		01210006430

d1 Ø m/m	(N)	(N)
3,00	1100	1500
3,20	1400	1700
4,00	2000	2400
4,80	3000	4100
5,00	3500	4800
6,00	4200	5500
6,40	4950	7000

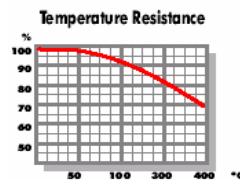

СТАЛЬ/СТАЛЬ ПОТАЙНОЙ БОРТИК 120

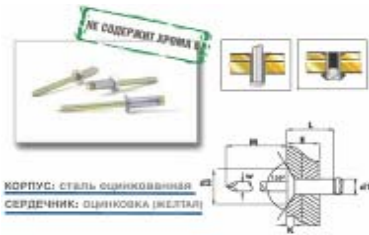

d1 Ø mm.	L mm.	d2 Ø mm.	K mm.	W Ø mm.	E min mm.	E max mm.	Ø сверл a mm.	Артикул
4,0	8,0	7,5	1,00	2,40	3,0	5,0	4,1	01220004008
	10,0				5,0	6,5		01220004010
	12,0				6,5	8,5		01220004012
	14,0				8,5	10,5		01220004014
4,8	8,0	9,0	1,20	2,95	3,0	4,5	4,9	01220004808
	10,0				4,5	6,0		01220004810
	12,0				6,0	8,0		01220004812
	14,0				8,0	10,0		01220004814

d1 Ø m/m	(N)	(N)
4,00	2000	2400
4,80	3000	4100

СТАЛЬ/СТАЛЬ СТАНДАРТНЫЙ БОРТИК. ЗАКРЫТАЯ

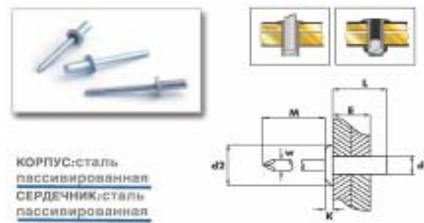

d1 Ø mm.	L mm.	d2 Ø mm.	K mm.	W Ø mm.	E min mm.	E max mm.	Ø сверл a mm.	Артикул
3,2	8,0	6,0	1,00	1,90	0,5	3,0	3,3	01290003208
	9,5				1,0	4,5		01290003209
	12,0				4,0	7,0		01290003212
4,0	8,0	8,0	1,40	2,30	0,5	3,5	4,1	01290004008
	10,0				1,0	5,0		01290004010
	12,0				5,0	7,5		01290004012
	15,0				7,5	10,5		01290004015
4,8	9,5	9,5	1,70	2,90	1,0	4,0	4,9	01290004809
	12,0				4,0	6,0		01290004812

d1 Ø m/m	(N)	(N)
3,20	1100	1200
4,00	1700	1860
4,80	2400	2840

СТАЛЬ/СТАЛЬ ШИРОКИЙ БОРТИК

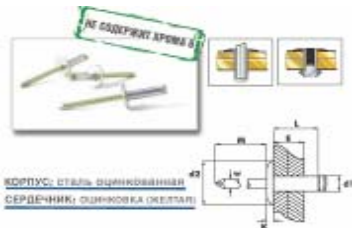

d1 Ø mm.	L mm.	d2 Ø mm.	K mm.	W Ø mm.	E min mm.	E max mm.	Ø сверл a mm.	Артикул
4,0	6,0	10,0	1,40	2,40	1,5	3,0	4,1	01230004006
	8,0				3,0	5,0		01230004008
	10,0				5,0	6,5		01230004010
	12,0				6,5	8,5		01230004012
	14,0				8,5	10,5		01230004014
4,8	10,0	14,0	1,80	2,95	3,0	6,0	4,9	01230004810
	12,0				6,0	8,0		01230004812
	14,0				8,0	10,0		01230004814
	16,0				10,0	12,0		01230004816
	18,0				12,0	14,0		01230004818
	21,0				14,0	16,0		01230004821
	24,0				16,0	18,0		01230004824
	30,0				23,0	25,0		01230004830

d1 Ø m/m	(N)	(N)
4,00	2100	2500
4,80	2400	4650

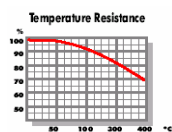

СТАЛЬ/СТАЛЬ СТАНДАРТНЫЙ БОРТИК. УСИЛЕННАЯ



d1 Ø mm.	L mm.	d2 Ø mm.	K mm.	W Ø mm.	E min mm.	E max mm.	Ø сверл a mm.	Артикул
4,8	10,3	9,7	1,80	3,00	1,5	6,8	4,9	G182100 4810
	13,5				1,5	11,0		G182100 4813
6,5	14,0	13,0	2,50	4,00	1,0	9,5	6,6-7,0	G182100 6514
	20,0				2,0	16,0		G182100 6520

d1 Ø m/m	(N)	(N)
4,80	6400	5100
6,50	11900	10800

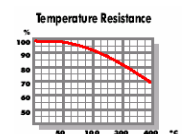

СТАЛЬ/СТАЛЬ ПОТАЙНОЙ БОРТИК. УСИЛЕННАЯ

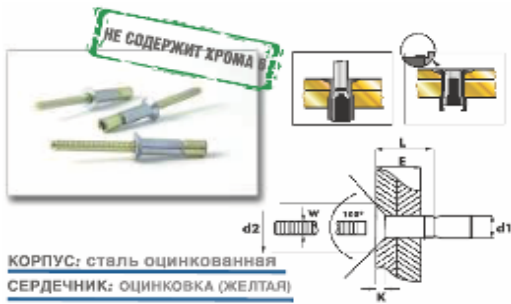

КОРПУС: сталь оцинкованная
СЕРДЕЧНИК: ОЦИНКОВКА (ЖЕЛТАЯ)

НЕРЖ.СТАЛЬ/НЕРЖ.СТАЛЬ СТАНДАРТНЫЙ БОРТИК.

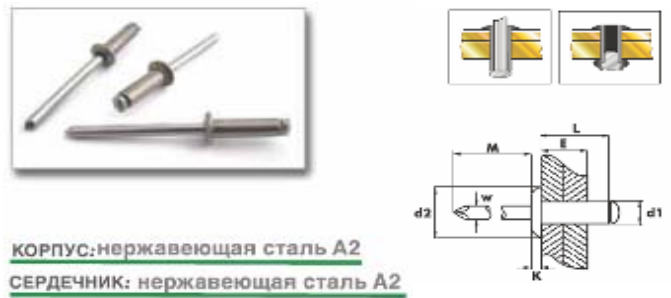

КОРПУС: нержавеющая сталь А2
СЕРДЕЧНИК: нержавеющая сталь А2

d1 Ø mm.	L mm.	d2 Ø mm.	K mm.	W Ø mm.	E min mm.	E max mm.	Ø сверл а mm.	Артикул
6,5	16,0	11,2	2,20	4,00	1,0	12,0	6,6-7,0	G1822006516

d1 Ø mm.	L mm.	d2 Ø mm.	K mm.	W Ø mm.	E min mm.	E max mm.	Ø сверл а mm.	Артикул
3,0	6,0	6,2	1,00	1,90	1,0	3,0	3,1	01260003006
	8,0				3,0	5,0		01260003008
	10,0				5,0	7,0		01260003010
	12,0				6,0	9,0		01260003012
3,2	6,0	6,2	1,00	2,10	1,0	3,0	3,3	01260003206
	8,0				3,0	5,0		01260003208
	10,0				5,0	7,0		01260003210
	12,0				6,0	9,0		01260003212
	15,0				9,0	12,0		01260003215
	18,0				12,0	15,0		01260003218
4,0	6,0	8,0	1,30	2,40	1,0	3,0	4,1	01260004006
	8,0				3,0	5,0		01260004008
	10,0				5,0	6,5		01260004010
	12,0				6,5	8,5		01260004012
	14,0				8,5	10,5		01260004014
	16,0				9,5	12,0		01260004016
	18,0				12,0	14,0		01260004018
	20,0				14,0	16,0		01260004020
4,8	8,0	8,7	1,40	3,10	1,0	3,0	4,9	01260004808
	10,0				4,0	6,0		01260004810
	12,0				6,0	8,0		01260004812
	14,0				8,0	10,0		01260004814
	16,0				10,0	12,0		01260004816
	18,0				12,0	14,0		01260004818
4,8	20,0	9,5	1,10	2,90	14,0	16,0	4,9	01240004820
	25,0				16,0	20,0		01240004825
	30,0				20,0	25,0		01240004830
5,0	8,0	9,5	1,40	3,10	1,0	3,0	5,1	01260005008
	10,0				4,0	6,0		01260005010
	12,0				6,0	8,0		01260005012
	14,0				8,0	10,0		01260005014
	16,0				10,0	12,0		01260005016
6,4	12,0	12,7	1,70	3,85	2,0	6,0	6,5	01260006412
	15,0				6,0	9,0		01260006415
	18,0				9,0	12,0		01260006418

d1 Ø m/m	(N)	(N)
6,50	11900	10500

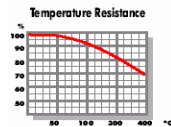

СТАЛЬ/СТАЛЬ СТАНДАРТНЫЙ БОРТИК. МНОГОЗАЖИМНАЯ

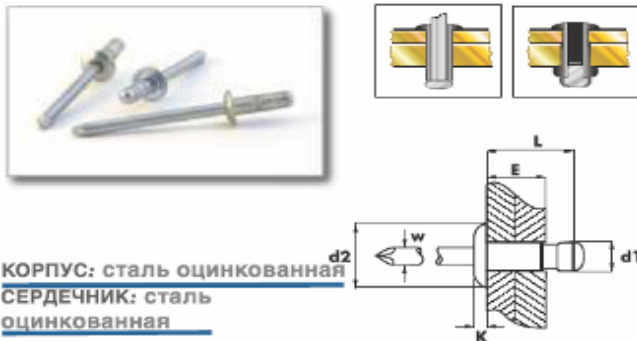

КОРПУС: сталь оцинкованная
СЕРДЕЧНИК: сталь оцинкованная

d1 Ø mm.	L mm.	d2 Ø mm.	K mm.	W Ø mm.	E min mm.	E max mm.	Ø сверл а mm.	Артикул
4,0	11,0	8,0	1,00	2,40	1,5	3,5	4,1	01280004011
4,8	10,5	9,5	1,20	3,10	1,5	4,5	4,9	01280004810
	13,0				4,0	6,5		01270004813

d1 Ø m/m	(N)	(N)
4,00	1.800	2.450
4,80	2.000	3.500

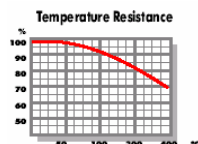

d1 Ø m/m	(N)	(N)
3,00	2300	2750
3,20	2500	2750
4,00	3500	4000
4,80	4500	5500
5,00	4500	5500
6,40	7570	9350

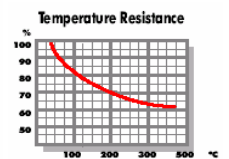

НЕРЖ.СТАЛЬ/НЕРЖ.СТАЛЬ ПОТАЙНОЙ БОРТИК 120



НЕРЖ.СТАЛЬ/НЕРЖ.СТАЛЬ ШИРОКИЙ БОРТИК.

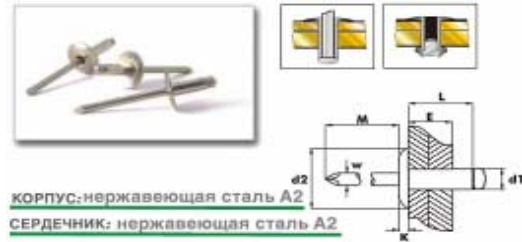

d1 Ø mm.	L mm.	d2 Ø mm.	K mm.	W Ø mm.	E min mm.	E max mm.	Ø сверла mm.	Артикул
3,2	6,0	6,0	0,90	2,10	1,5	3,5	3,3	01270003206
	8,0				3,5	5,5		01270003208
	10,0				5,5	7,0		01270003210
	12,0				7,0	9,0		01270003212
4,0	8,0	7,5	1,00	2,40	3,0	5,0	4,1	01270004008
	10,0				5,0	6,5		01270004010
	12,0				6,5	8,5		01270004012
	14,0				8,5	10,5		01270004014
4,8	8,0	9,0	1,20	3,10	3,0	4,5	4,9	01270004808
	10,0				4,5	6,0		01270004810
	12,0				6,0	8,0		01270004812
	14,0				8,0	10,0		01270004814

d1 Ø mm.	L mm.	d2 Ø mm.	K mm.	W Ø mm.	E min mm.	E max mm.	Ø сверла mm.	Артикул
3,2	10,0	10,0	1,00	2,10	5,5	7,0	3,3	01310003210
4,0	10,0	12,0	1,30	2,50	5,0	7,0	4,1	01310004010
	13,0				7,0	10,0		01310004013
	16,0				10,0	13,0		01310004016
4,8	8,0	16,0	1,40	3,00	1,5	3,0	4,9	01310004808
	10,0				3,0	6,0		01310004810
	12,0				6,0	8,0		01310004812
	16,0				10,0	12,0		01310004816

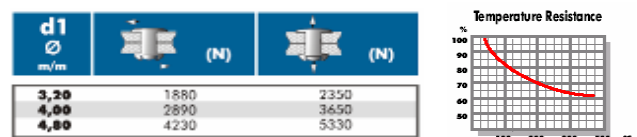
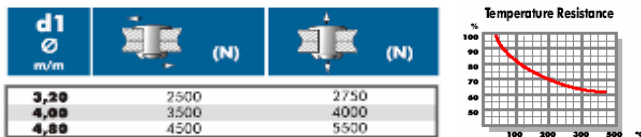

НЕРЖ.СТАЛЬ А4/НЕРЖ.СТАЛЬ А4 СТАНДАРТНЫЙ БОРТИК

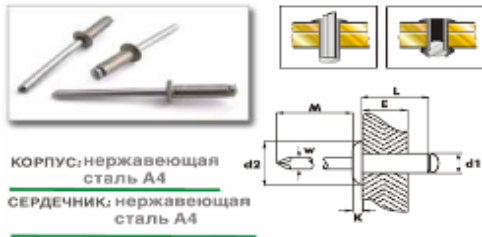

НЕРЖ.СТАЛЬ/НЕРЖ.СТАЛЬ СТАНДАРТНЫЙ БОРТИК. ЗАКРЫТАЯ

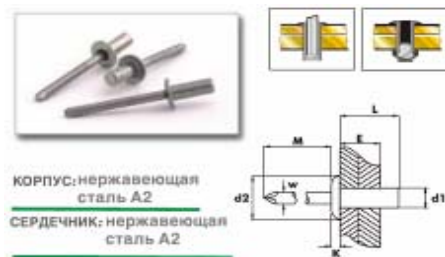

d1 Ø mm.	L mm.	d2 Ø mm.	K mm.	W Ø mm.	E min mm.	E max mm.	Ø сверла mm.	Артикул
3,2	6,0	6,2	1,00	2,10	1,0	3,0	3,3	01340003206
	8,0				3,0	5,0		01340003208
	10,0				5,0	7,0		01340003210
	12,0				7,0	9,0		01340003212
4,0	6,0	8,0	1,30	2,40	1,0	3,0	4,1	01340004006
	8,0				3,0	5,0		01340004008
	10,0				5,0	7,0		01340004010
	12,0				7,0	9,0		01340004012
	14,0				9,0	11,0		01340004014
4,8	8,0	8,7	1,40	3,10	1,0	3,0	4,9	01340004808
	10,0				4,0	6,0		01340004810
	12,0				6,0	8,0		01340004812
	14,0				8,0	10,0		01340004814

d1 Ø mm.	L mm.	d2 Ø mm.	K mm.	W Ø mm.	E min mm.	E max mm.	Ø сверла mm.	Артикул
3,2	8,0	6,0	1,00	1,90	0,5	3,0	3,3	01300003208
	9,5				1,0	4,5		01300003209
	12,0				4,5	7,0		01300003212
4,0	8,0	8,0	1,40	2,30	0,5	3,0	4,1	01300004008
	9,5				1,0	4,5		01300004009
	12,0				4,5	7,5		01300004012
	14,0				7,0	10,0		01300004014
	16,0							01300004016
4,8	9,5	9,5	1,40	2,90	1,0	4,0	4,9	01300004809
	12,0				4,0	6,0		01300004812
	13,0				5,0	7,0		01300004813
	15,0				5,0	9,0		01300004815
	16,0				6,0	10,0		01300004816
	17,0				10,0	12,0		01300004817
	18,0				11,0	13,0		01300004818

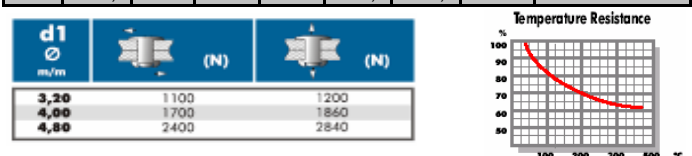
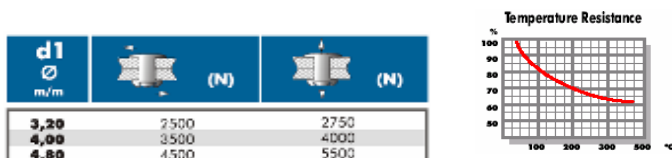

НЕРЖ.СТАЛЬ/НЕРЖ.СТАЛЬ СТАНДАРТНЫЙ БОРТИК. УСИЛЕННАЯ



МЕДЬ/СТАЛЬ СТАНДАРТНЫЙ БОРТИК. ЗАКРЫТАЯ

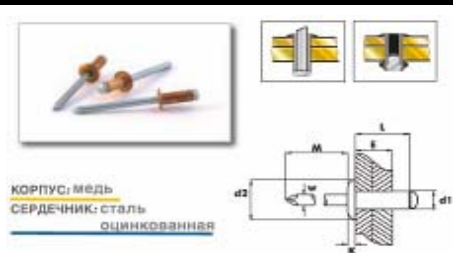

d1 Ø mm.	L mm.	d2 Ø mm.	K mm.	W Ø mm.	E min mm.	E max mm.	Ø сверла mm.	Артикул
4,8	10,3	9,7	1,80	3,00	1,5	6,8	4,9	G1826004810
	13,5				1,5	11,0		G1826004813
6,5	14,0	13,0	2,50	4,00	1,0	9,5	6,6-7,0	G1826006514
	20,0				2,0	16,0		G1826006520

d1 Ø mm.	L mm.	d2 Ø mm.	K mm.	W Ø mm.	E min mm.	E max mm.	Ø сверла mm.	Артикул
3,2	6,5	6,3	1,40	1,70	0,5	2,0	3,3	01320003206
	7,5				2,0	3,0		01320003207
	9,5				3,0	5,0		01320003209
	12,0				4,0	7,5		01320003212
4,0	8,0	8,0	1,40	2,20	0,5	3,5	4,1	01320004008
	10,0				3,5	5,5		01320004010
4,8	9,5	9,5	1,60	2,65	2,5	4,5	4,8	01320004810
	12,0				4,5	6,5		01320004812

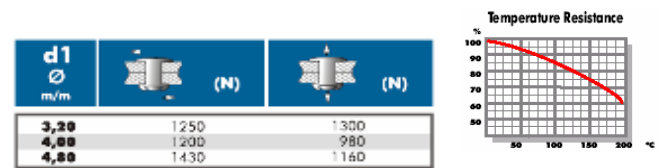
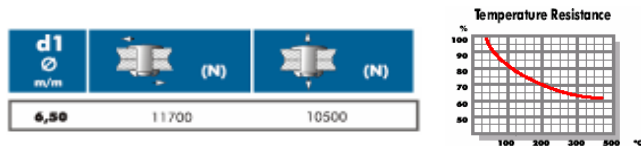

МЕДЬ/СТАЛЬ СТАНДАРТНЫЙ БОРТИК

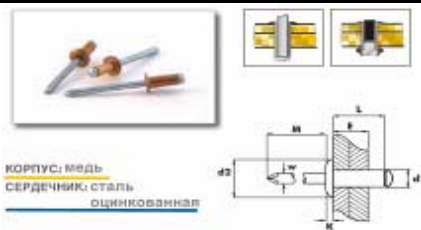

МЕДЬ/БРОНЗА СТАНДАРТНЫЙ БОРТИК

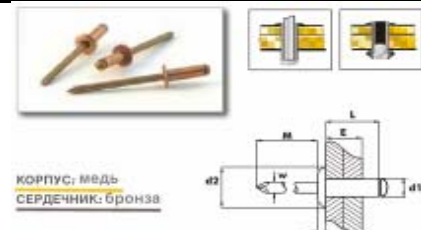

d1 Ø mm.	L mm.	d2 Ø mm.	K mm.	W Ø mm.	E min mm.	E max mm.	Ø сверла mm.	Артикул
3,0	6,0	6,5	0,80	2,00	1,5	3,5	3,1	01250003006
	8,0				3,5	5,5		01250003008
	10,0				5,5	7,0		01250003010
	12,0				7,0	9,0		01250003012
4,0	6,0	8,0	1,00	2,40	1,5	3,0	4,1	01250004006
	8,0				3,0	5,0		01250004008
	10,0				5,0	6,5		01250004010
	12,0				6,5	8,5		01250004012
	14,0				8,5	10,5		01250004014
	16,0				10,5	12,5		01250004016
4,8	8,0	9,5	1,10	2,95	3,0	4,5	4,9	01250004808
	10,0				4,5	6,0		01250004810
	12,0				6,0	8,0		01250004812
	14,0				8,0	10,0		01250004814

d1 Ø mm.	L mm.	d2 Ø mm.	K mm.	W Ø mm.	E min mm.	E max mm.	Ø сверла mm.	Артикул
3,0	6,0	6,5	0,80	1,80	1,5	3,5	3,1	01400003006
	8,0				3,5	5,5		01400003008
	10,0				5,5	7,0		01400003010
	12,0				7,0	9,0		01400003012
3,2	6,0	6,5	0,80	2,00	1,5	3,5	3,3	01400003206
	8,0				3,5	5,5		01400003208
	10,0				5,5	7,0		01400003210
	12,0				7,0	9,0		01400003212
4,0	6,0	8,0	1,00	2,40	1,5	3,0	4,1	01400004006
	8,0				3,0	5,0		01400004008
	10,0				5,0	6,5		01400004010
	12,0				6,5	8,5		01400004012
	14,0				8,5	10,5		01400004014
	16,0				10,5	12,5		01400004016

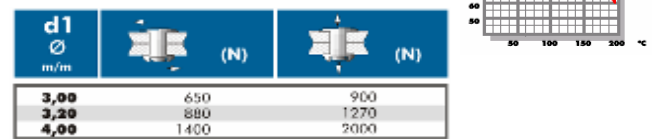
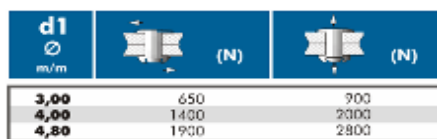

ЗАКЛЕПКА КЛЕММА ЗАЗЕМЛЯЮЩАЯ

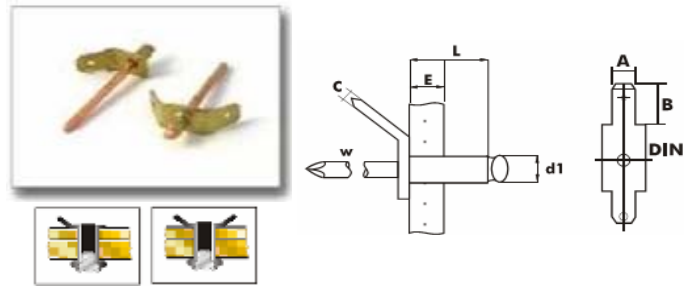

ЗАКЛЕПКА КЛЕММА ЗАЗЕМЛЯЮЩАЯ

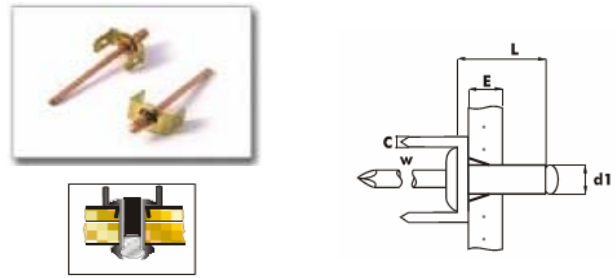

d1 Ø mm.	L mm.	A mm.	B mm.	W Ø mm.	C mm.	E max mm.	Ø сверл a mm.	Артикул
4,0	7,0	6,3	8,50	2,40	0,8	4,0	4,1	01910004007
	8,0					4,0		01920004007

d1 Ø mm.	L mm.	A mm.	B mm.	W Ø mm.	C mm.	E max mm.	Ø сверл a mm.	Артикул
3,8	8,0	6,3	7,80	2,25	0,8	1,2	5,2	01920003808

КОЛПАЧКИ ДЕКОРАТИВНЫЕ



нейлон



ШАЙБЫ СТАЛЬНЫЕ



сталь оцинкованная



RAL	Цвет	E min mm.	Артикул
9005	Черный	500	07000N09000
9010	Белый	500	07000BL9000
1004	Желтый	500	07000J19000
7035	Серый	500	07000G09000
8014	Коричневый	500	07000M09000
1015	Беж	500	07000BE9000

d1 Ø mm.	A mm.	B mm.	C mm.	min упак.	max упак.	Артикул
2,4	2,5	9,0	1,00	500	3000	07210002400
3,0	3,1	9,0	1,00	500	3000	07210003000
3,2	3,3	9,5	1,00	500	3000	07210003200
4,0	4,1	12,0	1,00	500	3000	07210004000
4,8	4,9	15,0	1,50	500	3000	07210004800
5,0	5,1	15,0	1,50	500	3000	07210005000
6,0	6,1	15,0	1,50	500	3000	07210006000
6,4	6,5	15,0	1,50	500	3000	07210006400

ЗАКЛЁПКИ С ВНУТРЕННЕЙ РЕЗЬБОЙ



ФЕРМЫ, ДАЧИ И САДЫ

- Зеркальное ограждение сооружений
- Элементы настила
- Ограждения рам
- Кресла и стулья
- Панели доступа к рамам

МЕДИЦИНСКОЕ ОБОРУДОВАНИЕ

- Бандаж колес ручных каталок
- Кресла и спинки каталок
- Рукоятки и поверхности носилок
- Элементы больничных коек
- Алюминиевые узлы костылей

ВОЕННЫЕ НАЗЕМНЫЕ СООРУЖЕНИЯ

- Траншеи/желоба для прокладки проводов к укрытиям
- Электронное оборудование укрытий
- Узлы ракетных контейнеров
- Узлы антенн
- Элементы конструкции укрытий

ВОЕННЫЕ МАШИНЫ

- Боковые зеркала
- Броня корпуса
- Пуленепробиваемое стекло
- Приборы панелей управления
- Удержание груза на полу кабин

ОФИСНАЯ ФУРНИТУРА

- Модульные блоки и шкафы
- Оборудование и подвесные петли
- Выравнивание стоек
- Вставляемые сменные узлы
- Элементы электрического оборудования

ВОССТАНОВЛЕНИЕ ЗДОРОВЬЯ

- Узлы оборудования площадок для игр
- Рамы велосипедов
- Фиксаторы бутылок с водой
- Оборудование баскетбольных площадок
- Опоры крыш картингов, используемых в гольфе
- Элементы игрушек

ХОЛОДИЛЬНЫЕ УСТАНОВКИ И РЕФРИЖЕРАТОРЫ

- Петли для дверей и кабин
- Дверные рукоятки
- Кронштейны настенных полок
- Компрессоры для чанов
- Выравнивание опорных стоек

ТРАНСПОРТНОЕ ОБОРУДОВАНИЕ

- Элементы лодочных приборных панелей
- Палубные опоры
- Элементы экскурсионных автобусов
- Оборудование мотоциклов
- Узлы тентов для транспорта

ГРУЗОВЫЕ АВТОМОБИЛИ И ТРЕЙЛЕРЫ

- Зеркала и лампы для кабин
- Рукоятки кабин
- Огнеупорное оборудование
- Элементы приборных панелей
- Дефлекторы выхлопных труб и ветра

АВИАЦИЯ И КОСМОС

- Крепление оборудования поддонов к корпусу
- Фиксация кресел самолета к полу
- Крепление направляющих кресел к полу самолета
- Кронштейны крепления грузовых отсеков
- Крепление шарниров и замков транспортировочного контейнера к корпусу

Окрашенный листовый металл с антикоррозийным покрытием

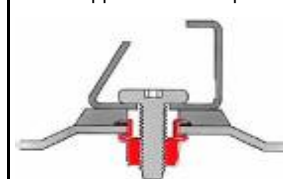

Крыша автомобиля – опора багажника

Формованный листовый металл

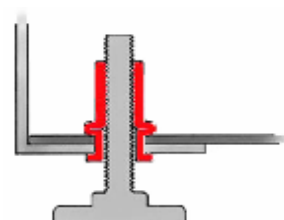

Офисная фурнитура – выравнивание ножек

Литые пластмассовые изделия

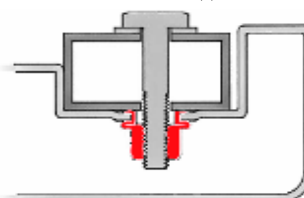

Оборудование фермы – ограждение грубчатой рамы

Формованная стальная труба

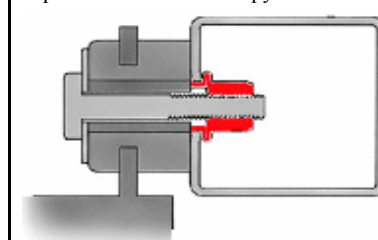

Автомобиль – крепление радиатора

Литая пластмасса

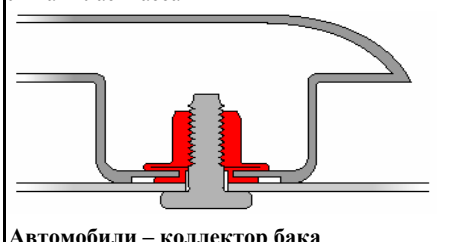

Автомобили – коллектор бака

ЭЛЕКТРИЧЕСКОЕ И ЭЛЕКТРОННОЕ ОБОРУДОВАНИЕ

- Петли холодильника к корпусу
- Рукоятка холодильника к двери
- Выравнивание ножек
- Элементы корпуса
- Крепление различных приспособлений и оборудования

АРХИТЕКТУРА

- Крепление пластмассовых окон к раме
- Фиксация алюминиевого оборудования дверей на раме
- Дверные пороги
- Алюминиевые Т-образные соединения
- Ограждения во дворах зданий

КОМПЛЕКТУЮЩИЕ СПОРТИВНЫХ АВТОМОБИЛЕЙ

- Фиксация багажников на крыше
- Спойлеры на выступах грузовых автомобилей
- Устройства управления на приборных панелях
- Дополнительные элементы под капотом
- Рукоятки
- Крепление воздушных подушек

ЭЛЕКТРОННОЕ ОБОРУДОВАНИЕ КОРПУСА

- Оборудование корпуса
- Петли корпуса
- Выравниватели ножек
- Фиксация элементов на раме
- Подъемные якоря

ТРЕНАЖЕРНОЕ ОБОРУДОВАНИЕ

- Стационарные опоры для устанавливаемых на полу тренажеров
- Беговые дорожки на раме
- Крышки двигателей из листового металла
- Сборные конструкции для тяжелой атлетики
- Электронное оборудование тренажеров

ОБЩЕСТВЕННОЕ ПИТАНИЕ

- Выравнивание стоек
- Крепление фиксированных стоек
- Крепление монетоприемника к узлу
- Скобяные изделия к шкафу
- Крепление разливочных устройств к раме

ФУРНИТУРА

- Алюминиевые узлы фурнитуры
- Выравнивание ножек
- Крепление латунных панелей на раме
- Узлы столов
- Узлы трубчатой рамы кроватей

ОБОГРЕВ И ВОЗДУШНОЕ КОНДИЦИОНИРОВАНИЕ

- Компрессоры к основному поддону
- Дверца люка к шкафу
- Двигатели к корпусу вентилятора
- Корпус вентилятора к узлу • Горелка в сборе к узлу

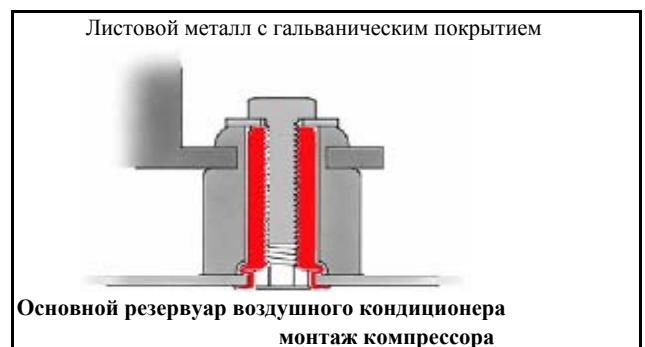
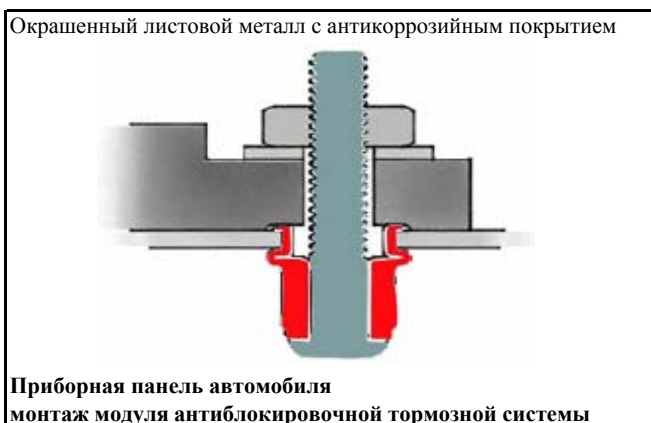
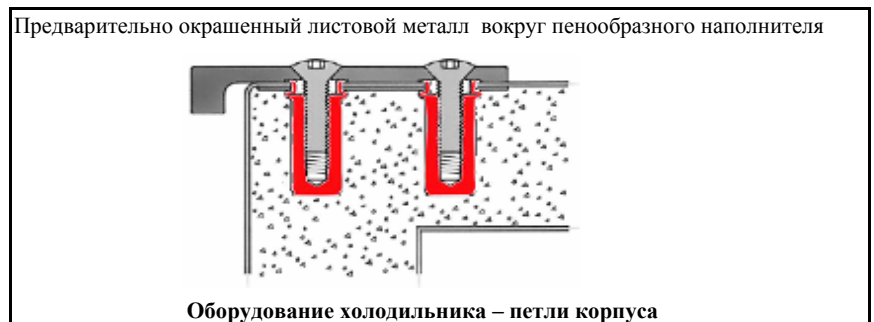
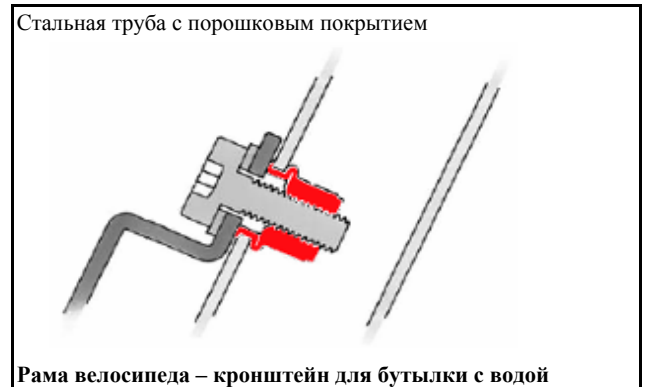
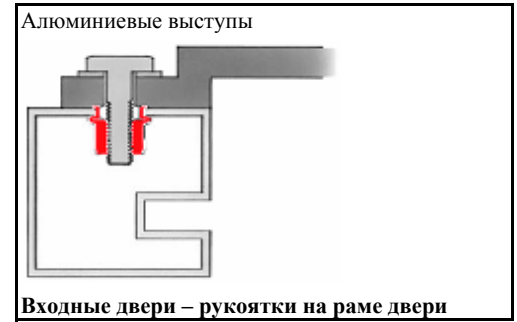

МОНТАЖ РЕЗЬБОВОЙ ЗАКЛЕПКИ

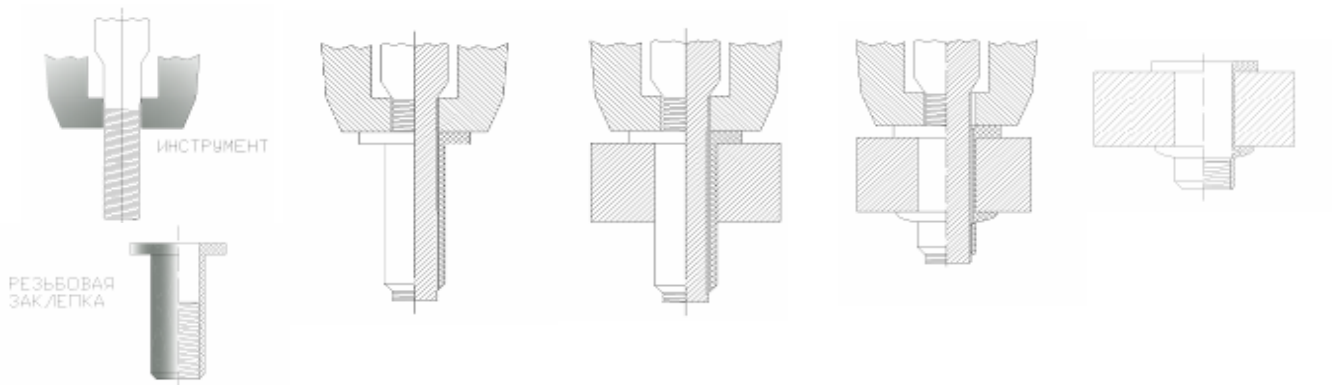

ГЕОМЕТРИЧЕСКИЕ ПАРАМЕТРЫ РЕЗЬБОВОЙ ЗАКЛЕПКИ

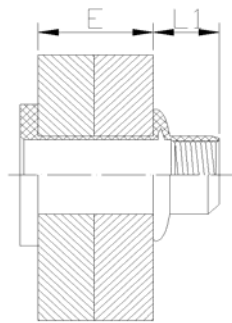
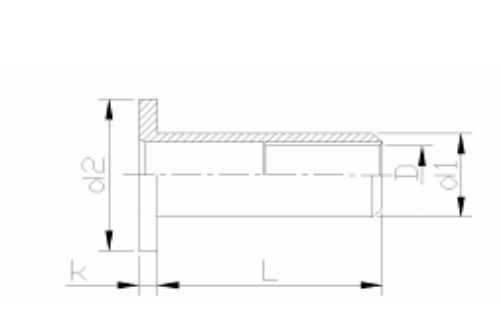

1. Толщина соединяемого материала (E)
 - первый диапазон: 0,5 - 3,5 (мм.)
 - второй диапазон: 3,0 - 6,0 (мм.)
 - третий диапазон: 6,0 - 8,0 (мм.)*
 - * поставка по запросу

2. Диаметр сверления отверстия:
 - $D_{\text{отв. max}} = d1 + 0,2 \text{ (мм.)}$
 - $D_{\text{отв. min}} = d1 + 0,1 \text{ (мм.)}$

3. Остаточная величина:
 - $L1 = d1$

4. Рабочий ход шпинделя (средняя величина):

Диаметр шпинделя	Рабочий ход, мм
M3	1,5
M4	2,0
M5	3,0
M6	3,5
M8	4,0
M10	5,0
M12	6,0

СТАЛЬ ЦИЛИНДРИЧЕСКИЙ БОРТИК

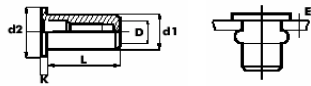

D Ø mm.	L mm.	d2 Ø mm.	K mm.	d1 Ø mm.	E min mm.	E max mm.	Ø сверла mm.	Артикул
M4	9,5	9,0	1,00	6,00	0,25	3,00	6,1	030110 4006
	12,3	9,0	1,00	6,00	3,00	4,50	6,1	030111 4006
M5	12,0	10,0	1,00	7,00	0,25	3,00	7,1	030110 5007
	15,0	10,0	1,00	7,00	3,00	5,50	7,1	030111 5007
M6	14,5	13,0	1,50	9,00	0,50	3,00	9,1	030110 6009
	16,5	13,0	1,50	9,00	3,00	5,50	9,1	030111 6009
M8	16,5	16,0	1,50	11,00	0,50	3,00	11,1	030110 8011
	18,5	16,0	1,50	11,00	3,00	5,50	11,1	030111 8011
	22,5	16,0	1,50	11,00	5,50	8,00	11,1	030112 8011
M10	17,5	16,0	1,70	12,00	1,00	3,50	12,1	030110 1012
M12	25,0	23,0	2,00	16,00	1,00	4,00	16,1	G30110 1016

d1 Ø m/m	(N)	(N)	(Nm)
M 4	2836	5150	3,0
M 5	3816	8600	7,0
M 6	5707	10620	12,0
M 8	10156	12300	23,0
M 10	10479	15000	39,0
M 12	12914	27500	54,0

СТАЛЬ УМЕНЬШЕННЫЙ БОРТИК

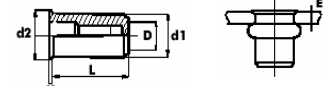

D Ø mm.	L mm.	d2 Ø mm.	K mm.	d1 Ø mm.	E min mm.	E max mm.	Ø сверла mm.	Артикул
M3	8,7	5,4	0,10	4,92	0,5	1,5	5,1	030120 3004
M4	10,4	6,7	0,10	6,30	0,5	2,0	6,4	030120 4006
M5	11,5	7,9	0,10	7,10	0,5	3,0	7,2	030120 5007
M6	14,5	10,2	0,10	9,50	0,7	3,0	9,6	030120 6009
M8	16,0	11,3	0,10	10,50	0,8	4,5	10,6	030120 8011

d1 Ø m/m	(N)	(N)	(Nm)
M 3	811	2200	1,7
M 4	1742	7000	2,8
M 5	3389	7800	5,7
M 6	5146	11000	6,5
M 8	8284	12400	8,6

СТАЛЬ ЦИЛИНДРИЧЕСКИЙ БОРТИК С НАСЕЧКОЙ

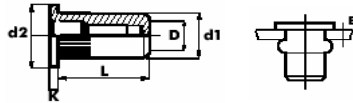

D Ø mm.	L mm.	d2 Ø mm.	K mm.	d1 Ø mm.	E min mm.	E max mm.	Ø сверла mm.	Артикул
M3	9,8	7,5	1,00	5,00	0,3	2,0	5,1	037110 3005
M4	9,5	9,0	1,00	6,00	0,3	3,0	6,1	037110 4006
	12,3			6,00	3,0	4,5		037111 4006
M5	12,0	10,0	1,00	7,00	0,3	3,0	7,1	037110 5007
	15,0			7,00	3,0	5,5		037111 5007
M6	14,5	13,0	1,50	9,00	0,5	3,0	9,1	037110 6009
	16,5			9,00	3,0	5,5		037111 6009
M8	16,5	16,0	1,50	11,00	0,5	3,0	11,1	037110 8011
	18,5			11,00	3,0	5,5		037111 8011
M10	19,5	19,0	2,00	13,00	0,5	3,5	12,1	037110 1013
	21,5			13,00	3,5	6,0		037111 1013
M12	25,0	23,0	2,00	16,00	1,0	4,0	16,1	037110 1216

d1 Ø m/m	(N)	(N)	(Nm)
M 3	1535	2600	2,2
M 4	3282	5900	4,5
M 5	4649	8900	5,8
M 6	6562	11320	18,0
M 8	9450	12100	34,5
M 10	10715	15000	60,0
M 12	12728	28200	70,0

СТАЛЬ УМЕНЬШЕННЫЙ БОРТИК С НАСЕЧКОЙ

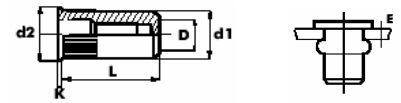

D Ø mm.	L mm.	d2 Ø mm.	K mm.	d1 Ø mm.	E min mm.	E max mm.	Ø сверла mm.	Артикул
M4	10,4	7,0	0,10	6,00	0,5	2,0	6,1	037120 4006
M5	11,5	8,0	0,10	7,00	0,5	3,0	7,1	037120 5007
M6	14,5	10,0	0,20	9,00	0,5	3,0	9,1	037120 6009
	16,5		0,20	9,00	3,0	5,5		037121 6009
M8	16,8	12,0	0,50	11,00	0,8	4,5	11,1	037120 8011
M10	20,8	14,0	0,50	13,00	0,7	3,5	13,1	037120 1013

d1 Ø m/m	(N)	(N)	(Nm)
M 4	2786	5950	2,9
M 5	3942	8340	6,0
M 6	5675	9960	10,5
M 8	8525	10600	15,5
M 10	9320	14200	18,0

СТАЛЬ ПОТАЙНОЙ БОРТИК С НАСЕЧКОЙ

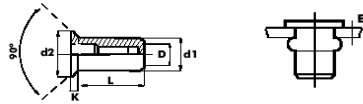

D Ø mm.	L mm.	d2 Ø mm.	K mm.	d1 Ø mm.	E min mm.	E max mm.	Ø сверл а mm.	Артикул
M4	11,5	9,0	1,50	6,00	1,0	3,0	6,1	037130 4006
M5	13,0	10,0	1,50	7,00	1,5	4,0	7,1	037130 5007
M6	16,0	12,0	1,50	9,00	1,5	4,0	9,1	037130 6009
M8	19,0	14,0	1,50	11,00	1,5	4,0	11,1	037130 8011



M	d1	(N)	(Nm)
M 4	3132	7000	3,3
M 5	3333	8700	6,5
M 6	6872	9920	11,3
M 8	9071	12500	22,0

СТАЛЬ. ШИРОКИЙ БОРТИК С НАСЕЧКОЙ ДЛЯ ПЛАСТИКА

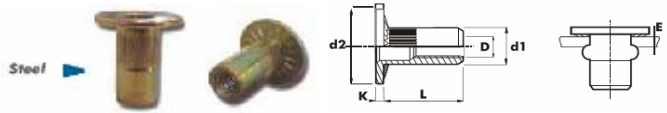

D Ø mm.	L mm.	d2 Ø mm.	K mm.	d1 Ø mm.	E min mm.	E max mm.	Ø сверл а mm.	Артикул
M6	17,7	18,3	1,50	8,95	3,0	5,0	9,1	03S1106009



M	d1	(N)	(Nm)
M 6	4900	6370	13,0

СТАЛЬ ЦИЛИНДРИЧЕСКИЙ БОРТИК ШЕСТИГРАННАЯ

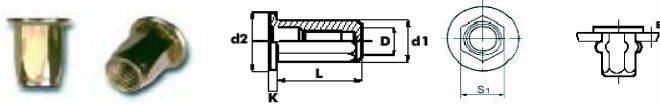

D Ø mm.	L mm.	d2 Ø mm.	K mm.	S1 Ø mm.	E min mm.	E max mm.	Ø сверл а mm.	Артикул
M4	10,0	9,0	1,00	6,00	0,3	2,0	6,1	031110 4006
M5	13,0	10,0	1,00	7,00	0,5	3,0	7,1	031110 5007
M6	14,5	13,0	1,50	9,00	0,5	3,0	9,1	031110 6009
M8	16,5	16,0	1,50	11,00	0,5	3,0	11,1	031110 8011
M8	19,5	16,0	1,50	11,00	3,0	5,5	11,1	031111 8011
M10	21,0	19,0	2,00	13,00	1,0	3,5	13,1	031110 1013
M12	25,0	23,0	2,00	16,00	1,0	4,0	16,1	031110 1216



M	d1	(N)	(Nm)
M 4	2836	7500	4,8
M 5	3567	9800	6,5
M 6	4521	10600	22,0
M 8	8536	13000	40,0
M 10	9721	17250	88,0
M 12	12462	30000	115,0

СТАЛЬ. ШЕСТИГРАННАЯ 1/2 ЦИЛИНДРИЧЕСКИЙ БОРТИК

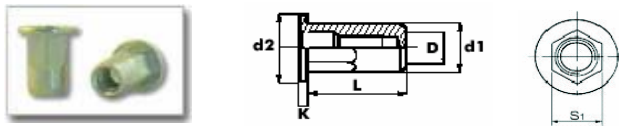

D Ø mm.	L mm.	d2 Ø mm.	K mm.	S1 Ø mm.	E min mm.	E max mm.	отверс тие mm.	Артикул
M4	10,7	9,0	1,00	6,00	0,25	2,00	6,1	0311104006
M5	13,0	10,0	1,00	6,90	0,50	3,00	7,1	0311105007
M6	14,5	13,0	1,50	8,90	0,50	3,00	9,1	0311106009
M8	16,5	16,0	1,50	10,90	0,50	3,00	11,1	0311108011
	19,5				3,00	5,50		0311118011
M10	21,0	19,0	2,00	13,00	1,00	3,50	13,1	0311101013
M12	25,0	23,0	2,00	16,00	1,00	4,00	16,1	0311101216



M	d1	(N)	(Nm)
M 4	2836	7500	4,8
M 5	3567	9800	6,5
M 6	4521	10600	22,0
M 8	8536	13000	40,0
M 10	9721	17250	88,0
M 12	12462	30000	115,0

СТАЛЬ УМЕНЬШЕННЫЙ БОРТИК ШЕСТИГРАННАЯ

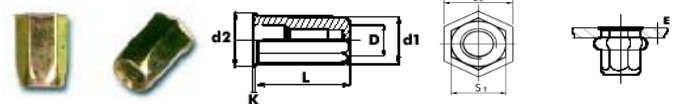

D Ø mm.	L mm.	S2 Ø mm.	K mm.	S1 Ø mm.	E min mm.	E max mm.	Ø сверл а mm.	Артикул
M4	11,0	6,6	0,60	6,00	0,3	2,0	6,1	031120 4006
M5	14,0	7,7	0,70	7,00	0,5	3,0	7,1	031120 5007
M6	16,0	9,8	0,80	9,00	0,5	3,0	9,1	031120 6009
M8	18,0	11,8	0,80	11,00	0,5	3,0	11,1	031120 8011
M10	19,0	14,0		13,00	0,5	3,5	13,1	031120 1013
M12	25,0	17,5		16,00	1,0	4,0	16,1	031120 1216

СТАЛЬ. ШЕСТИГРАННАЯ 1/2 УМЕНЬШЕННЫЙ БОРТИК

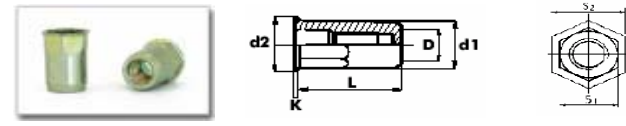

D Ø mm.	L mm.	S2 Ø mm.	K mm.	S1 Ø mm.	E min mm.	E max mm.	Ø сверл а mm.	Артикул
M4	10,5	7,8		6,30	0,5	2,0	6,4	033120 4006
M5	12,0	8,8		7,10	0,5	2,5	7,3	033120 5007
M6	15,0	11,2		9,50	0,7	3,0	9,6	033120 6009
M8	16,0	12,2		10,50	0,8	3,0	10,6	033120 8011



M	d1	(N)	(Nm)
M 4	2822	5900	4,6
M 5	3451	9250	6,3
M 6	4285	9950	19,0
M 8	5632	12200	34,0

СТАЛЬ. ГЛУХАЯ ЦИЛИНДРИЧЕСКИЙ БОРТИК

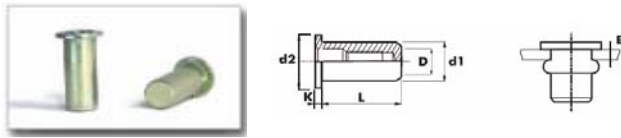

D Ø mm.	L mm.	d2 Ø mm.	K mm.	d1 Ø mm.	E min mm.	E max mm.	Ø сверла mm.	Артикул
M6	21,5	12,8	1,50	9,00	0,5	3,0	9,1	0301406009

d1 Ø m/m	(N)	(N)	(Nm)
M 6	2940	5480	12,0

СТАЛЬ. ШЕСТИГРАННАЯ ГЛУХАЯ УМЕНЬШЕННЫЙ БОРТИК

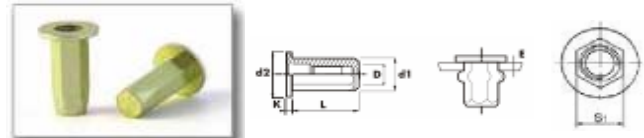

D Ø mm.	L mm.	d2 Ø mm.	K mm.	S1 Ø mm.	E min mm.	E max mm.	Ø сверла mm.	Артикул
M6	21,5	12,8	1,50	8,95	0,5	1,5	9,1	0311406009

d1 Ø m/m	(N)	(N)	(Nm)
M 6	2940	5480	12,0

СТАЛЬ. РАСПОРНАЯ ЦИЛИНДРИЧЕСКИЙ БОРТИК

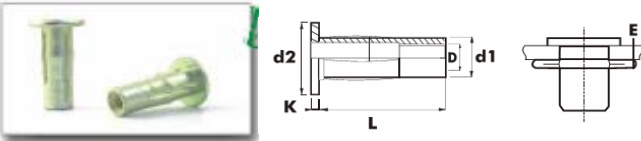

D Ø mm.	L mm.	d2 Ø mm.	K mm.	d1 Ø mm.	E min mm.	E max mm.	Ø сверла mm.	Артикул
M6	25,4	16,0	1,50	8,50	0,5	7,0	9,7	03016060095

d1 Ø m/m	(N)	(N)	(Nm)
M 6	4800	6500	

СТАЛЬ. ГЛУХАЯ С НАСЕЧКОЙ УМЕНЬШЕННЫЙ БОРТИК

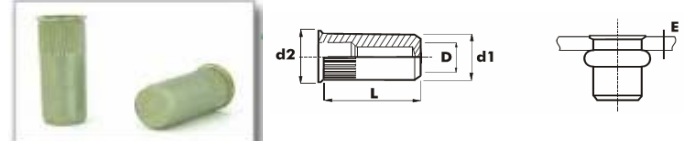

D Ø mm.	L mm.	d2 Ø mm.	K mm.	d1 Ø mm.	E min mm.	E max mm.	Ø сверла mm.	Артикул
M5	18,0	8,0		7,00	0,5	3,0	7,1	0375205007
M6	21,5	9,9		8,90	0,5	3,0	9,1	0375206009
M8	22,5	12,0		11,00	0,5	3,0	11,1	0375208011

АЛЮМИНИЙ ЦИЛИНДРИЧЕСКИЙ БОРТИК

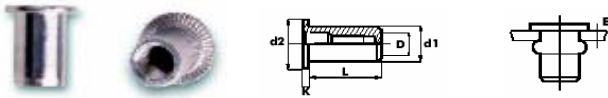

D Ø mm.	L mm.	d2 Ø mm.	K mm.	d1 Ø mm.	E min mm.	E max mm.	Ø сверла mm.	Артикул
M4	9,5	9,0	1,00	6,00	0,3	3,0	6,1	030210 4006
M5	12,0	10,0	1,00	7,00	0,5	3,0	7,1	030210 5007
	15,0	10,0	1,00	7,00	3,0	5,5	7,1	030211 5007
M6	14,5	13,0	1,50	9,00	0,5	3,0	9,1	030210 6009
	16,5	13,0	1,50	9,00	3,0	5,5	9,1	030211 6009
M8	16,5	15,0	1,50	11,00	0,5	3,0	11,1	030210 8011
	18,5	15,0	1,50	11,00	3,0	5,5	11,1	030211 8011

d1 Ø m/m	(N)	(N)	(Nm)
M 4	2201	5,000	2,0
M 5	2780	7,600	5,5
M 6	5124	9,000	9,0
M 8	5425	11,700	16,9

АЛЮМИНИЙ УМЕНЬШЕННЫЙ БОРТИК

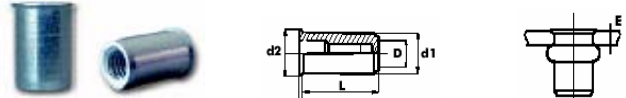

D Ø mm.	L mm.	d2 Ø mm.	K mm.	d1 Ø mm.	E min mm.	E max mm.	Ø сверла mm.	Артикул
M6	14,5	10,0	0,20	9,00	0,5	3,0	9,1	0302206009

d1 Ø m/m	(N)	(N)	(Nm)
M 6	4371	8100	8,0

НЕРЖАВЕЮЩАЯ СТАЛЬ ЦИЛИНДРИЧЕСКИЙ БОРТИК

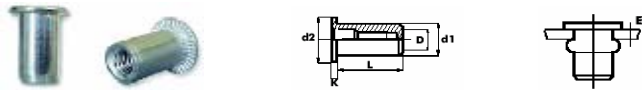

D Ø mm.	L mm.	d2 Ø mm.	K mm.	d1 Ø mm.	E min mm.	E max mm.	Ø сверла mm.	Артикул
M4	10,0	9,0	1,00	6,00	0,3	2,0	6,1	030310 4006
M5	11,5	10,0	1,00	7,00	0,5	3,0	7,1	030310 5007
M6	14,5	13,0	1,50	9,00	0,5	3,0	9,1	030310 6009
M8	16,0	16,0	1,50	11,00	0,5	3,0	11,1	030310 8011

d1 Ø m/m	(N)	(Nm)	
M 4	3246	5500	3,1
M 5	3460	8900	6,9
M 6	6141	10650	12,1
M 8	8708	12600	19,3

НЕРЖАВЕЮЩАЯ СТАЛЬ УМЕНЬШЕННЫЙ БОРТИК

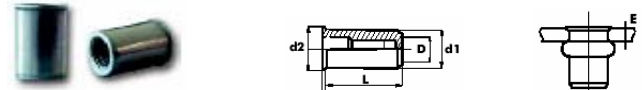

D Ø mm.	L mm.	d2 Ø mm.	K mm.	d1 Ø mm.	E min mm.	E max mm.	Ø сверла mm.	Артикул
M4	11,0	7,0	0,50	6,00	0,5	2,0	6,1	030320 4006
M5	12,0	8,0	0,50	7,00	0,5	3,0	7,1	030320 5007
M6	14,5	10,0	0,50	9,00	0,5	3,0	9,1	030320 6009
M8	16,0	12,0	0,50	11,00	0,5	3,0	11,1	030320 8011

d1 Ø m/m	(N)	(Nm)	
M 4	2385	6000	2,2
M 5	3012	8100	3,2
M 6	5158	10120	5,8
M 8	6815	14000	15,6

НЕРЖАВЕЮЩАЯ СТАЛЬ ЦИЛИНДРИЧЕСКИЙ БОРТИК С НАСЕЧКОЙ

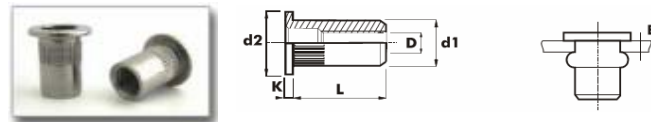

D Ø mm.	L mm.	d2 Ø mm.	K mm.	d1 Ø mm.	E min mm.	E max mm.	Ø сверла mm.	Артикул
M4	10,0	9,0	1,00	6,00	0,3	2,0	6,1	037310 4006
M5	11,5	10,0	1,00	7,00	0,5	3,0	7,1	037310 5007
M6	14,5	13,0	1,50	9,00	0,5	3,0	9,1	037310 6009
M8	16,0	16,0	1,50	11,00	0,5	3,0	11,1	037310 8011

d1 Ø m/m	(N)	(Nm)	
M 4	3246	5500	3,1
M 5	3460	8900	6,9
M 6	6141	10650	12,1
M 8	8708	12600	19,3

НЕРЖАВЕЮЩАЯ СТАЛЬ УМЕНЬШЕННЫЙ БОРТИК С НАСЕЧКОЙ

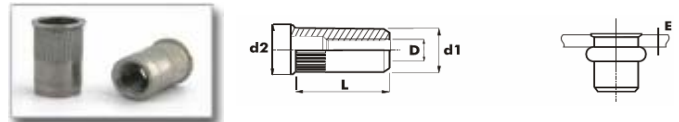

D Ø mm.	L mm.	d2 Ø mm.	K mm.	d1 Ø mm.	E min mm.	E max mm.	Ø сверла mm.	Артикул
M4	11,0	7,0	0,5	6,00	0,3	2,0	6,1	037320 4006
M5	12,0	8,0	0,5	7,00	0,5	3,0	7,1	037320 5007
M6	14,5	10,0	0,5	9,00	0,5	3,0	9,1	037320 6009
M8	16,0	12,0	0,5	11,00	0,5	3,0	11,1	037320 8011

d1 Ø m/m	(N)	(Nm)	
M 4	2385	6000	2,2
M 5	3012	8100	3,2
M 6	5158	10120	5,8
M 8	6815	14000	15,6

НЕРЖАВЕЮЩАЯ СТАЛЬ. УМЕНЬШЕННЫЙ БОРТИК. ШЕСТИГРАННАЯ 1/2

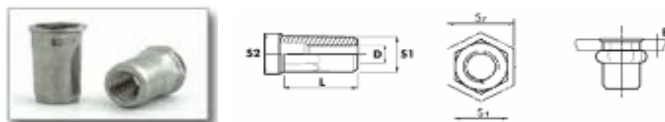

D Ø mm.	L mm.	S2 Ø mm.	K mm.	S1 Ø mm.	E min mm.	E max mm.	Ø сверла mm.	Артикул
M4	10,6	6,8		5,90	0,5	2,5	6,0	033320 4006
M5	11,6	8,0		6,90	0,5	3,0	7,0	033320 5007
M6	14,5	10,0		8,90	0,7	3,0	9,0	033320 6009
M8	15,8	12,0		10,90	0,8	3,3	11,0	033320 8011

d1 Ø m/m	(N)	(Nm)	
M 4	3750	6500	4,9
M 5	4900	13000	8,8
M 6	8000	19000	15,5
M 8	8400	33000	26,5

НЕРЖАВЕЮЩАЯ СТАЛЬ. ПОТАЙНОЙ БОРТИК. ШЕСТИГРАННАЯ 1/2

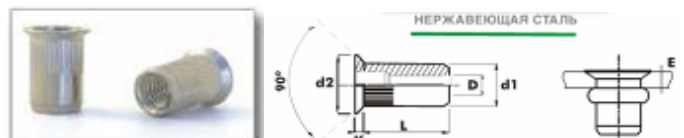

D Ø mm.	L mm.	d2 Ø mm.	K mm.	d1 Ø mm.	E min mm.	E max mm.	Ø сверла mm.	Артикул
M4	12,0	9,0		5,90	1,5	3,0	6,1	0373304006
M5	13,5	10,0		6,90	1,5	4,0	7,1	0373305007
M6	16,0	12,0		8,90	1,5	4,0	9,1	0373306009
M8	18,0	14,0		10,90	1,5	4,0	11,1	0373308011

Заклепочный инструмент



Установочный инструмент для вытяжных заклепок VM 65

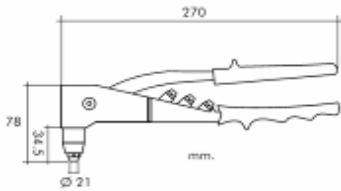

Заклёпки Ø мм	Материалы			
	Алюминий	Сталь	Нерж. сталь	Медь
2,4	x			
3,0 - 3,2	x	x	x	x
4,0	x	x	x	x
4,8 - 5,0	x			

Установочный инструмент для вытяжных заклепок VM 67

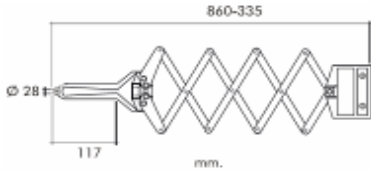

Заклёпки Ø мм	Материалы			
	Алюминий	Сталь	Нерж. сталь	Медь
2,4	x			
3,0 - 3,2	x	x	x	x
4,0	x	x	x	x
4,8 - 5,0	x	x	x	x

Установочный инструмент для вытяжных заклепок VM 90

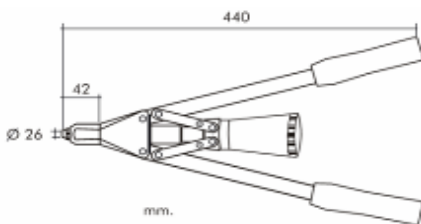

Заклёпки Ø мм	Материалы			
	Алюминий	Сталь	Нерж. сталь	Медь
3,0 - 3,2	x	x	x	x
4,0	x	x	x	x
4,8 - 5,0	x	x	x	x
4,8 УСИЛЕННАЯ		x		
5,2 S-РАСПОРНАЯ	x			

Установочный инструмент для вытяжных заклепок VM 92

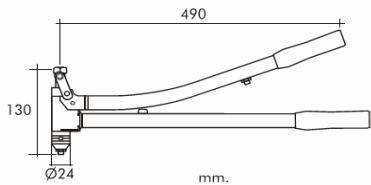

Заклёпки Ø мм	Материалы			
	Алюминий	Сталь	Нерж. сталь	Медь
3,0 - 3,2	x	x	x	x
4,0	x	x	x	x
4,8 - 5,0	x	x	x	x

Установочный инструмент для вытяжных заклепок VM 93

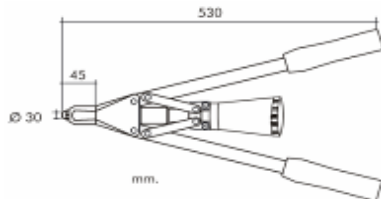

Заклёпки Ø мм	Материалы			
	Алюминий	Сталь	Нерж. сталь	Медь
4,8 - 5,0	x	x	x	x
6,0	x	x		
6,4	x	x	x	
6,5 УСИЛЕННАЯ	x	x	x	

Установочный инструмент для вытяжных заклепок VM 500

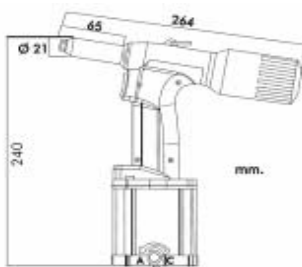

Заклёпки Ø мм	Материалы			
	Алюминий	Сталь	Нерж. сталь	Медь
2,4	x	x	x	x
3,0 - 3,2	x	x	x	x
4,0	x	x	x	x
4,8	x			
5,2 S-РАСПОРНАЯ	x			

Установочный инструмент для вытяжных заклепок VM 500 SA

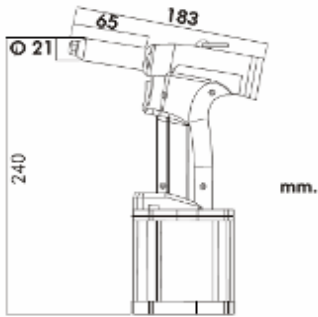

Заклёпки Ø мм	Материалы			
	Алюминий	Сталь	Нерж. сталь	Медь
2,4	x	x	x	x
3,0 - 3,2	x	x	x	x
4,0	x	x	x	x
4,8	x			
5,2 S-РАСПОРНАЯ	x			

Установочный инструмент для вытяжных заклепок VM 700

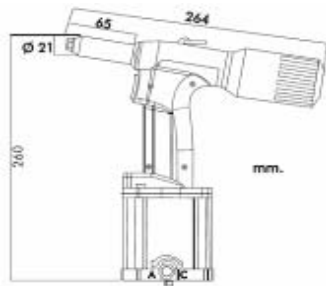

Заклёпки Ø мм	Материалы			
	Алюминий	Сталь	Нерж. сталь	Медь
3,0 - 3,2	x	x	x	x
4,0	x	x	x	x
4,8 - 5,0	x	x	x	x
4,8 УСИЛЕННАЯ		x		
5,2 S-РАСПОРНАЯ	x			

Установочный инструмент для вытяжных заклепок VM 700 SA

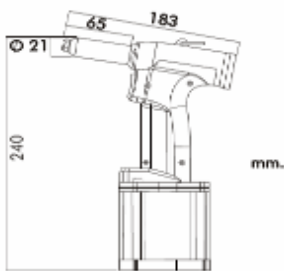

Заклёпки Ø мм	Материалы			
	Алюминий	Сталь	Нерж. сталь	Медь
3,0 - 3,2	x	x	x	x
4,0	x	x	x	x
4,8 - 5,0	x	x	x	x
4,8 УСИЛЕННАЯ		x		
5,2 S-РАСПОРНАЯ	x			

Установочный инструмент для вытяжных заклепок VM 700 SA

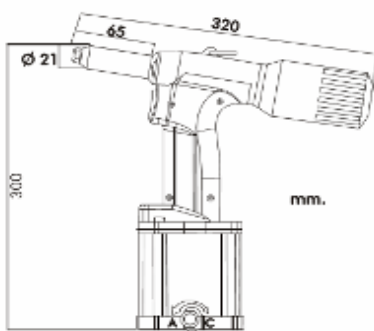

Заклёпки Ø мм	Материалы			
	Алюминий	Сталь	Нерж. сталь	Медь
4,8 - 5,0	x	x	x	
4,8 УСИЛЕННАЯ	x	x	x	
6,0 - 6,4	x	x	x	
6,5 УСИЛЕННАЯ	x	x	x	

Установочный инструмент для резьбовых заклепок TR 100

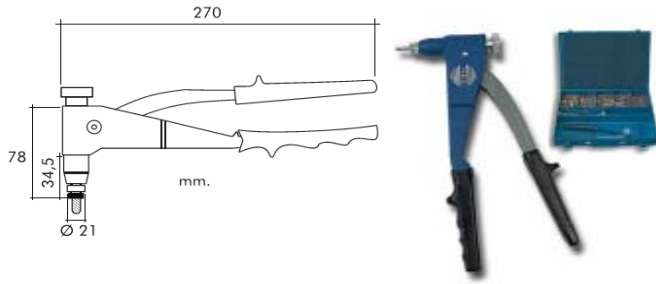

Заклёпки Ø мм	Материалы			
	Алюминий	Сталь	Нерж. сталь	Медь
M - 3	x	x	x	
M - 4	x	x	x	x
M - 5	x	x	x	x
M - 6	x	x		

Установочный инструмент для резьбовых заклепок TR 200

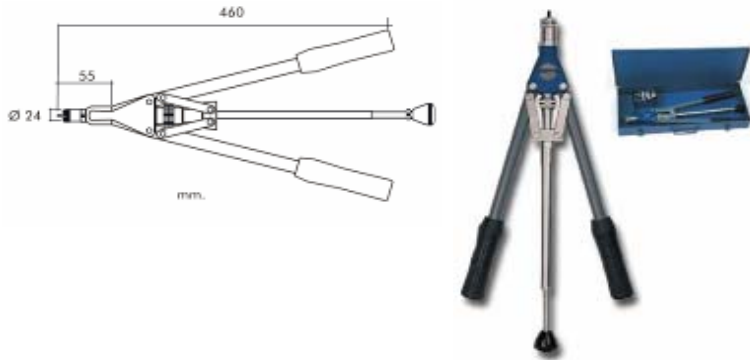

Заклёпки Ø мм	Материалы			
	Алюминий	Сталь	Нерж. сталь	Медь
M - 4	x	x	x	x
M - 5	x	x	x	x
M - 6	x	x	x	x
M - 8	x	x		

Установочный инструмент для резьбовых заклепок TR 208

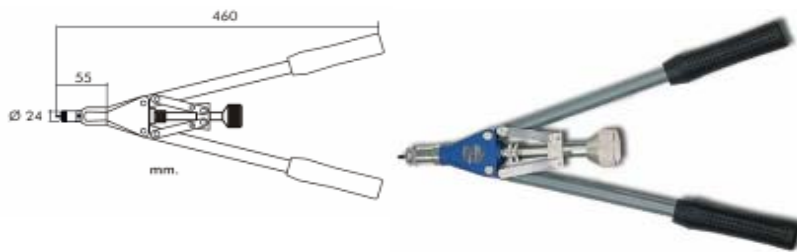

Заклёпки Ø мм	Материалы			
	Алюминий	Сталь	Нерж. сталь	Медь
M - 4	x	x	x	x
M - 5	x	x	x	x
M - 6	x	x	x	x
M - 8	x	x		

Установочный инструмент для резьбовых заклепок TR 208



Заклёпки Ø мм	Материалы			
	Алюминий	Сталь	Нерж. сталь	Медь
M - 8	x	x	x	x
M - 10	x	x		
M - 12	x	x		

Установочный инструмент для резьбовых заклепок TR 1000

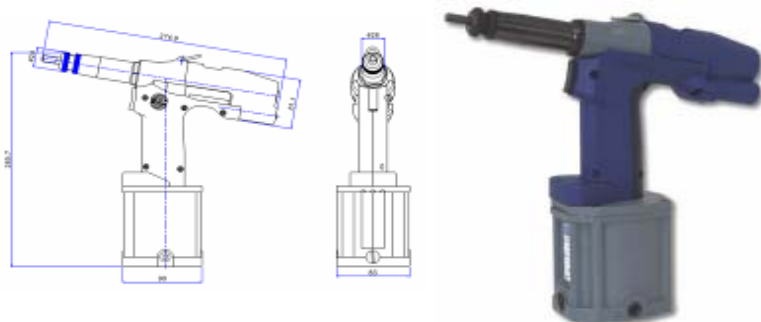

Заклёпки Ø мм	Материалы			
	Алюминий	Сталь	Нерж. сталь	Медь
M - 3			x	
M - 4	x	x	x	x
M - 5	x	x	x	x
M - 6	x	x	x	x
M - 8	x	x		

Длина	250 мм
Ширина	80 мм
Высота	20 мм
Вес	0,6 кг
Выходная сила	6000 Н
Рабочий ход	8 мм
Диаметр заклепок	2,4-4,0; 4,8 (Ал)
Дополнение	ключ для насадок



RK57 fasty ручной инструмент для вытяжных заклепок

Длина	530 мм
Ширина	150 мм
Высота	45 мм
Вес	2,1 кг
Выходная сила	8500 Н
Рабочий ход	13 мм
Диаметр заклепок	3,0-6,4; 6,5
Дополнение	регул. раб. ход



RK10 fasty ручной инструмент для вытяжных заклепок

Длина	430 мм
Ширина	140 мм
Высота	45 мм
Вес	1,6 кг
Выходная сила	8000 Н
Рабочий ход	13 мм
Диаметр заклепок	3,0-6,0; 6,4 (Ал)
Дополнение	регул. раб. ход



RK60 fasty ручной инструмент для вытяжных заклепок

Длина	300 - 1000 мм
Ширина	180 мм
Высота	40 мм
Вес	1,9 кг
Выходная сила	8000 Н
Рабочий ход	10 мм
Диаметр заклепок	4,0-6,4; 6,5
Дополнение	регул. раб. ход



RK60 fasty ручной инструмент для вытяжных заклепок

Длина	300 - 1000 мм
Ширина	180 мм
Высота	40 мм
Вес	1,9 кг
Выходная сила	7500 Н
Рабочий ход	10 мм
Диаметр заклепок	2,4-5,0
Дополнение	регул. раб. ход



RKM130 fasty ручной инструмент для резьбовых заклепок

Длина	270 мм
Ширина	120 мм
Высота	30 мм
Вес	0,9 кг
Выходная сила	7500 Н
Рабочий ход	7,5 мм
Диаметр заклепок	M3, M4, M5, M6
Дополнение	регул. раб. ход
Комплектация	M3, M4, M5, M6



RKM160 fasty ручной инструмент для резьбовых заклепок

Длина	540 мм
Ширина	150 мм
Высота	45 мм
Вес	2,5 кг
Выходная сила	9000 Н
Рабочий ход	6,0 мм
Диаметр заклепок	M3 - M12
Дополнение	регул. раб. ход
Комплектация	M5, M6, M8, M10



PP100 fasty пневмогидравлический инструмент для вытяжных заклепок

Раб. давление	5 - 7 Бар
Ширина	270 мм
Высота	250 мм
Вес	1,25 кг
Выходная сила	6000 Н
Рабочий ход	13 мм
Диаметр заклепок	2,4 - 4,0; 4,8 (Ал)
Температура	+ 10 до + 45 С
Дополнения	система подсоса



PP500 fasty пневмогидравлический инструмент для вытяжных заклепок

Раб. давление	5 - 7 Бар
Ширина	285 мм
Высота	265 мм
Вес	1,6 кг
Выходная сила	6500 Н
Рабочий ход	32 мм
Диаметр заклепок	2,4 - 4,0
Температура	+ 10 до + 45 С
Дополнения	увелич. раб. ход



PP1000 fasty пневмогидравлический инструмент для вытяжных заклепок

Раб. давление	5 - 7 Бар
Ширина	285 мм
Высота	265 мм
Вес	1,6 кг
Выходная сила	13000 Н
Рабочий ход	16 мм
Диаметр заклепок	2,4 - 5,0
Температура	+ 10 до + 45 С
Дополнения	система подсоса



PP1200 fasty пневмогидравлический инструмент для вытяжных заклепок

Раб. давление	5 - 7 Бар
Ширина	285 мм
Высота	265 мм
Вес	1,6 кг
Выходная сила	13000 Н
Рабочий ход	16 мм
Диаметр заклепок	2,4 - 5,0
Температура	+ 10 до + 45 С
Дополнения	система подсоса



PP3000 fasty пневмогидравлический инструмент для вытяжных заклепок

Раб. давление	5 - 7 Бар
Ширина	280 мм
Высота	310 мм
Вес	1,7 кг
Выходная сила	14700 Н
Рабочий ход	16 мм
Диаметр заклепок	3,0 - 6,0; 6,4 (Ал)
Температура	+ 10 до + 45 С
Дополнения	система подсоса



PP5000 fasty пневмогидравлический инструмент для вытяжных заклепок

Раб. давление	5 - 7 Бар
Ширина	340 мм
Высота	320 мм
Вес	2,6 кг
Выходная сила	18200 Н
Рабочий ход	25 мм
Диаметр заклепок	4,0 - 6,4; 6,5
Температура	+ 10 до + 45 С
Дополнения	система подсоса



PP7000 fasty пневмогидравлический инструмент для резьбовых заклепок

Раб. давление	5 - 7 Бар
Ширина	270 мм
Высота	250 мм
Вес	2,2 кг
Выходная сила	23500 Н
Рабочий ход	5,5 мм
Диаметр заклепок	M3 - M10; M12 (Ал)
Температура	+ 10 до + 45 С
Расход воздуха	23,3 л/мин



PP8000 fasty пневмогидравлический инструмент для резьбовых заклепок

Раб. давление	5 - 7 Бар
Ширина	315 мм
Высота	300 мм
Вес	2,9 кг
Выходная сила	34000 Н
Рабочий ход	9,0 мм
Диаметр заклепок	M8 - M16
Температура	+ 10 до + 45 С
Расход воздуха	40,3 л/мин



FireBird gesipa аккумуляторный инструмент для резьбовых заклепок

Ном. напряжение	12 В
Ширина	310 мм
Высота	265 мм
Вес	2,3 кг (с аккумулятом)
Выходная сила	14500 Н
Рабочий ход	5,5 мм
Диаметр заклепок	M3 - M8; M10 (Ал)
Температура	+ 10 до + 45 С
Среднее кол-во	450 шт.



AkkuBird gesipa аккумуляторный инструмент для вытяжных заклепок

Ном. напряжение	12 В
Ширина	310 мм
Высота	265 мм
Вес	2,3 кг (с аккумулятом)
Выходная сила	8500 Н
Рабочий ход	20 мм
Диаметр заклепок	2,4 - 5,0
Температура	+ 10 до + 45 С
Среднее кол-во	900 шт.



PowerBird gesipa аккумуляторный инструмент для вытяжных заклепок

Ном. напряжение	12 В
Ширина	310 мм
Высота	265 мм
Вес	2,3 кг (с аккумулятом)
Выходная сила	13000 Н
Рабочий ход	20 мм
Диаметр заклепок	4,0 - 6,4; 6,5
Температура	+ 10 до + 45 С
Среднее кол-во	500 шт.

